

Stunas Maklada notre précieux partenaire...

Document réalisé et mis en forme par Mme Sana ABIDI



PROJETS de FIN d'ETUDES

Livret d'Ingénieurs

Promotion 2012

Nom : ABED

Prénom : Amor



Date de soutenance : 08/06/2012

Ecole Nationale d'Ingénieurs de Sousse

Filière : Electronique Industrielle

Adresse

14, Avenu Habib Bourguiba

Téléphone

(+216) 20 371 072

E-mail

abed.amor87@gmail.com

Date de

15/04/1987

Lieu de

Ghomrassen

Etudes secondaires

Baccalauréat

Mathématique

2006

Bien

Etudes universitaires : 1er cycle

Institution

ISSAT Sousse

Spécialité

Génie électronique

Etudes universitaires : 2ème cycle

Institution

ENISO

Spécialité

Électronique industrielle

Option

Conception des systèmes électroniques

Autres informations

Langues

Activités Para-universitaires

Conception et réalisation d'un module d'entrées/sorties MODBUS

- Conception et réalisation d'une carte électronique sur Altium Designer contient un microcontrôleur LM3S8962 de la famille Texas Instrument et les périphériques de communication RS232, RS485, CAN et Ethernet.
- Développement en C sur CooCox du protocole MODBUS.

Objectifs

Le module permet d'attacher un système électronique (Capteurs, Moteurs, Calculateurs, Cartes I/O) sur un réseau industriel MODBUS.

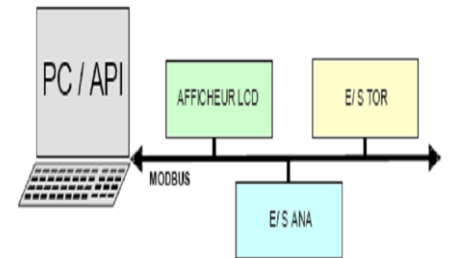

Stratégie de résolution

- Recherche bibliographique sur les protocoles de communication.
- Identification de fonctions liées au module MODBUS.
- Proposition d'une solution technique simple et réalisable.

Conclusion

Nous arrivons à réaliser un module simple polyvalent intégrant les principales fonctions du protocole MODBUS.

Nom de l'entreprise : CORAIL TECHNOLOGIE

Encadreur ENISO

M Anis Ben SLIMEN

Encadreur Entreprise

M Ahmed Foudhaili



Nom : ABIDI Prénom : Hanen

Date de soutenance : 08/07/2012

Ecole Nationale d'Ingénieurs de Sousse

Filière : Electroniques Industrielles

Adresse Ben BECHIR Jendouba 8111

Téléphone 95845155

E-mail Hanenabidi1987@gmail.com

Date de naissance 21/12/1987

Lieu de naissance Jendouba

Etudes secondaires

Maths Principale 2006 Assez Bien

Etudes universitaires : 1er cycle

Institution ISSAT

Spécialité Electronique Industriel

Etudes universitaires : 2ème cycle

Institution Ecole Nationale d'Ingénieurs de Sousse

Spécialité Electroniques Industrielles

Option Conception des systèmes électroniques

Autres informations

Langues Arabe-Français-Anglais

Activités Para-universitaires



Conception et réalisation d'un système de nettoyage automatique de chaussures pour la création d'un projet.

Objectifs

L'objectif du projet est de concevoir et de réaliser un système automatique pour assurer le nettoyage, le cirage, et le polissage des chaussures. Ce produit est le résultat de la mise en place d'un plan d'actions qui a conduit à la conception en deux phases mécanique et électronique. La réalisation et le test ont été aussi abordés.

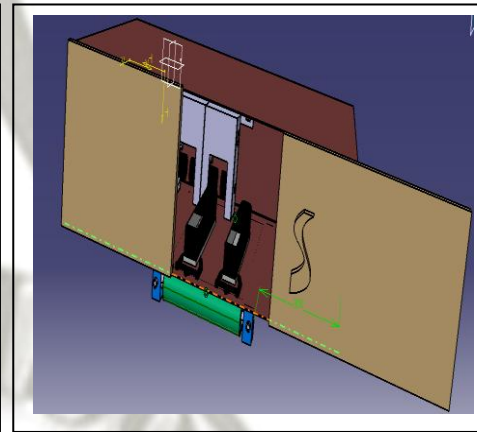

Stratégie de résolution

Planification, recherche des systèmes similaires, recherche bibliographique, Analyse fonctionnelle, Conception logicielle mécanique et électronique, recherche des composants chez les fournisseurs, test et validation. Etude de marché et plan d'affaires, contrôle de l'encadreur.

Conclusion

Passer des parties mécaniques, électronique, informatique et de gestion ainsi que l'entame à la création d'entreprise constituent l'objectif et les domaines globaux du projet de fin d'études.

API

Encadreur M. Tarek Aroui

Encadreur Entreprise M. LAAJIMI Chaker



Nom : AJMI Prénom : Rahma

Date de soutenance : 09/06/2011

Ecole Nationale d'Ingénieurs de Sousse

Filière : Electronique Industrielle

Adresse Cité ESSOUAYAH - TABORBA

Téléphone 50531524

E-mail rahmaajmi@live.fr

Date de naissance 02/08/1986

Lieu de naissance Sidi Bouzid

Etudes secondaires

Baccalauréat Mathématiques 2005 Bien

Etudes universitaires : 1er cycle

Institution Institut Préparatoire IPEIT- Mont Fleurie

Spécialité Mathématiques-Physique

Etudes universitaires : 2ème cycle

Institution ENISO

Spécialité Electronique Industrielle

Option Conception des systèmes électroniques

Autres informations

Langues Arabe- Français- Anglais

Activités Para-universitaires

Sociales/ Sportives...



Appareil de contrôle et de commande du processus de découpage

Objectifs

Mettre en place un filtre électronique (Appareil de contrôle et de commande du processus de découpage) qui remplace le filtrage humain des fils défaillants au sein de la société LEONI.

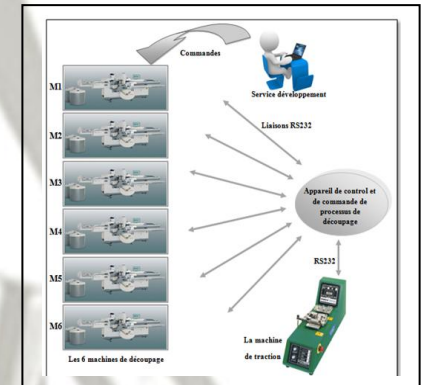

Stratégie de résolution

Une partie électronique qui comporte un microcontrôleur communiquant avec trois ports séries et un afficheur LCD, et une partie logicielle qui comprend une application sur LABVIEW permettant de faciliter la communication entre notre carte et les machines de découpage pour récupérer la section du fil, ce qui mène à un gain de temps important.

Conclusion

L'objectif de réaliser un appareil de contrôle et de commande de processus de découpage conforme au cahier de charge imposé par la société est atteint. Un tel appareil est à coût négligeable devant le coût de chaque réclamation.

Nom de l'entreprise LEONI

Encadreur ENISO Mr. Anis BEN SLIMENE

Encadreur Entreprise Mr. Saleh NASRI



Nom : BAYA

Prénom : FAROUK

Date de soutenance : 07 juin 2012

Ecole Nationale d'Ingénieurs de Sousse

Filière : Electronique Industrielle

Adresse

Rue Jemma 4070 – M'saken

Téléphone

99705700

E-mail

Baya.farouk@gmail.com

Date de naissance

20-01-1989

Lieu de naissance

M'saken

Etudes secondaires

Baccalauréat

Section : Math

Année 2007

Mention : Bien

Etudes universitaires : 1er cycle

Institution

IPEIN

Spécialité

MP

Etudes universitaires : 2ème cycle

Institution

ENISO

Spécialité

Electronique Industrielle

Option

Conception des Systèmes électroniques

Autres informations

Langues

Arabe, Français, anglais

Activités Para-universitaires

Responsable de club Robotique, Participation à plusieurs concours de robotique



Contribution à la vérification fonctionnelle d'un FPGA dédié pour une application avionique

L'augmentation de la taille et la complexité des conceptions RTL d'aujourd'hui a intensifié les défis de la vérification. Relever ces défis nécessite des technologies avancées et des méthodologies qui assurent la plus haute qualité de conception pour permettre aux concepteurs de **trouver** rapidement et facilement les bugs et améliorer significativement la qualité des conceptions les plus complexes.

Objectifs

Ce projet rentre dans le cadre de la contribution à la vérification d'un FPGA, du calculateur LGBSCU, responsable du contrôle de freinage et des trains d'atterrissage de l'avion LJ-200.

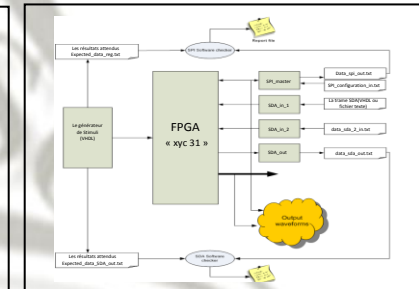

Stratégie de résolution

Pour mener à terme ce projet des phases d'évolution ont été fixées :

- 1- Prise en main de l'environnement de vérification existant.
- 2- Vérification du fonctionnement correct de l'environnement.
- 3- Développement d'un test générique et son intégration dans l'environnement de vérification.
- 4- Contribution à la rédaction des documents internes.

Conclusion

À la fin de ce projet, l'environnement développé est très bien ajusté, selon les exigences imposées pour détecter les erreurs du design, les corriger et aboutir à la fin à livrer un design et un environnement correct selon les besoins du client.

Nom de l'entreprise

Encadreur ENISO

M. BOURAOUI Mahmoud

Encadreur Entreprise

M. BZEOUICH Mejd

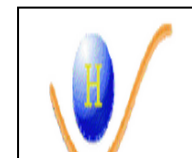

Nom : BAYOUDH

Prénom : Awatef



Date de soutenance : 09/06/2012

Ecole Nationale d'Ingénieurs de Sousse

Filière : Electronique Industrielle

Adresse

Cité 23 Mars, Rue EJAAFYBI Mohamed, Ksour Essef

Téléphone

40 211 810

E-mail

bayouhd_awatef@yahoo.fr

Date de naissance

13/09/1985

Lieu de naissance

MAHDIA

Etudes secondaires

Baccalauréat

Section Math.

Année 2005

Mention Passable

Etudes universitaires : 1er cycle

Institution

Faculté de Science de Sfax (FSS)

Spécialité

Maitrise Sciences et Techniques d'Instrumentations et Communications

Etudes universitaires : 2ème cycle

Institution

Ecole Nationale d'Ingénieurs de Sousse (ENISO)

Spécialité

Génie électronique industrielle

Option

Contrôle Industriel

Autres informations

Langues

Arabe, Français, Anglais et allemand

Activités Para-universitaires

Appareil de contrôle et de commande du processus de découpage

Ce projet porte sur la conception et la réalisation d'un appareil de contrôle de la conformité aux normes dédié aux câblages automobiles (faisceaux électriques) et de commande des machines de découpage des câbles selon la conformité ou la non conformité. Il constitue une innovation dans le domaine du test de câblage automobile de point de vue idée et fabrication.

Il s'agit de concevoir un système composé d'un programme sur le logiciel LabVIEW installé sur les postes des machines à commander permettant la génération des informations nécessaires au test et d'une carte électronique à base de PIC programmé en langage C communicante avec le PC d'une part et avec une machine de test (machine de traction)

Objectifs

Je suis amenée dans ce projet à réaliser un appareil pour contrôler (dans la société LEONI) la force de traction des connecteurs sertis sur fil et commander le redémarrage des machines de découpage après validation du contrôle.

Donc, je cherche dans ma projet à réaliser un système capable d'améliorer la qualité, la rentabilité, la rapidité, diminuer le cout et garantir la sécurité du client.

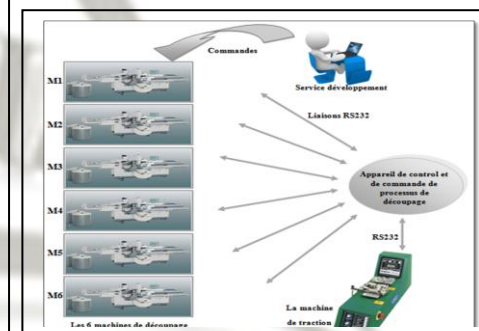

Stratégie de résolution

La première phase du projet consiste à faire une observation de mesure des défaillances et suivit des machines à haut risque pour valoriser l'intérêt du projet.

La deuxième phase consiste à faire une étude sur les programmes de gestion, contrôle et saisis des commandes de découpage et les possibilités d'ajout de données de verrouillage.

La troisième phase consiste à faire une étude sur les techniques de bases de données de contrôles des informations prises de la machine de traction.

La quatrième phase consiste à réaliser un appareil intégrant toutes les données de contrôle de la traction mesurée et la commande du redémarrage de la machine de coupe.

La phase finale consiste à tester la fiabilité du système conçu pour verrouiller le test de traction et le démarrage de la machine et injecter des erreurs pour voir la crédibilité de notre travail.

Nom de l'entreprise LEONI

Encadreur ENISO

Mr. BEN SLIMEN Anis

Encadreur Entreprise

Mr. NASRI Saleh

LEONI

Nom : BEJI Prénom : Faten

Date de soutenance : 09 /06/2012

Ecole Nationale d'Ingénieurs de Sousse

Filière : Electronique Industriel

Adresse BOUHLEL Ali AIKiblia Boumerdes

Téléphone 94736470

E-mail Fatenbeji88@gmail.com

Date de naissance 23/05/1988

Lieu de naissance ELJEM

Etudes secondaires

Baccalauréat Technique 2007 Bien

Etudes universitaires : 1er cycle

Institution EPIM

Spécialité Technologie

Etudes universitaires : 2ème cycle

Institution Ecole national d'ingénieur de Sousse

Spécialité Electronique industrielle

Option Conception

Autres informations

Langues Français et anglais

Activités Para-universitaires

Association Ashahid



Conception et réalisation d'un Affichage numérique sur un tableau de bord d'un avion ULM

Objectifs

L'objectif de notre travail est de faire un affichage numérique des paramètres moteur sur un LCD et deux tablettes PC android au niveau de tableau de bord d'un avion ULM, en proposant une nouvelle technologie ou bien faire modifier les technologies existantes.

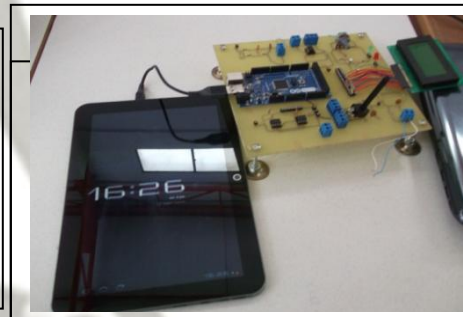

Stratégie de résolution

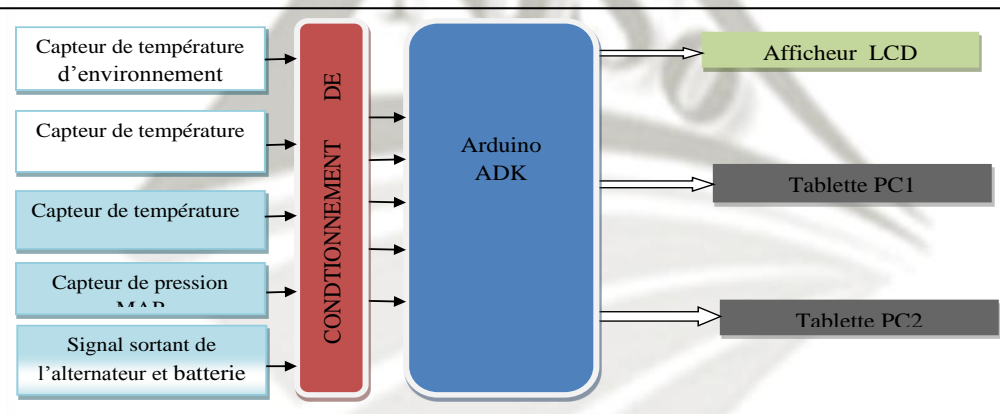

Conclusion

En conclusion, l'apport de ce projet se résume dans la découverte de la carte Arduino méga ADK, d'un nouveau langage et bien maîtriser le langage l'Arduino qui est spécialement conçu pour exécuter les cartes Arduino, sans oublier l'étude des carte de conditionnement de signal.

Nom de l'entreprise : Oxygen aeronautics

Encadreur ENISo KHEDER Adel

Encadreur Entreprise ELKAMEL Foued



Nom : BEL HADJ Prénom : Hela

Date de soutenance : 07 juin 2012

Ecole Nationale d'Ingénieurs de Sousse



Filière : Electronique Industrielle

Adresse Rue Marrakech Khézema EST

Téléphone 95086260

E-mail hela.belhadjamor@gmail.com

Date de naissance 25/03/1988

Lieu de naissance Sousse

Etudes secondaires

Baccalauréat Section Maths Année 2007 Mention TB

Etudes universitaires : 1er cycle

Institution Institut préparatoire aux études d'ingénieurs de Monastir

Spécialité Maths -Physiques

Etudes universitaires : 2ème cycle

Institution Ecole Nationale d'Ingénieurs de Sousse

Spécialité Electronique Industrielle

Option Conception des systèmes embarqués

Autres informations

Langues Arabe, Français, Anglais, Italien

Activités Para-universitaires

Vérification d'un circuit FPGA pour le système de contrôle des trains d'atterrissage et de freinage

Ce travail s'inscrit dans le cadre de vérification et de validation d'un système embarqué sur FPGA. Une vérification d'une implémentation hardware dont le but est d'assurer la commande de freinage et de direction des trains d'atterrissage afin de garantir que le produit conçu répond aux exigences.

Objectifs

La vérification d'un circuit FPGA « GATEWAY LGERS » destiné au système de contrôle des trains d'atterrissage et de freinage de l'avion LJ-200 de Lear Jet. Cette vérification a pour but la satisfaction d'un document d'exigences de ce FPGA.

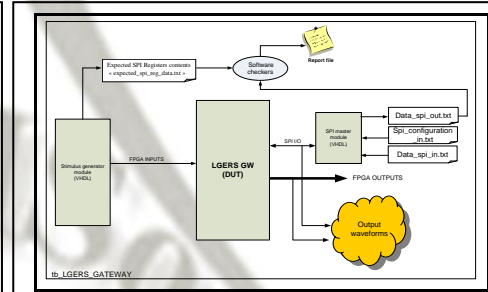

Stratégie de résolution

On s'intéresse tout d'abord à étudier la norme DO-254 qu'il a fallu subir un notre système ainsi que ses exigences, à spécifier les différentes approches et stratégies de vérification qui existent et à choisir la vérification dynamique comme technique pour notre affaire. C'est une vérification basée sur un environnement de test qu'on doit le concevoir.

Conclusion

Les résultats obtenus sont assez satisfaisants puisque de point de vue vérification, l'environnement développé a pu détecter les erreurs du design qui ont été corrigées ainsi de suite jusqu'à avoir un design conforme aux exigences et exempt de d'erreurs.

Nom de l'entreprise : HCE Systems

Encadreur ENISO

M. MAHMOUD Bouraoui

Encadreur Entreprise

M. BZEOUICH Mejd



Nom : BELAKHDAR Prénom : Ibtissam

Date de soutenance : 08-06-2012

Ecole Nationale d'Ingénieurs de Sousse

Filière : Electronique Industrielle

Adresse Souk Essebet Jendouba

Téléphone 95 697 327

E-mail ibtissabelakhdar@yahoo.fr

Date de naissance 12-09-1988

Lieu de naissance Jendouba

Etudes secondaires

Math Principale 2007 Bien

Etudes universitaires : 1er cycle

Institution Institue préparatoire aux écoles nationales Nabeul

Spécialité Math physique

Etudes universitaires : 2ème cycle

Institution Ecole Nationale d'Ingénieurs de Sousse

Spécialité Electronique industrielle

Option Conception des systèmes électroniques

Autres informations

Langues Arabe – Français – anglais

Activités Para-universitaires



Implémentation et évaluation des performances d'un algorithme de cryptage elliptique sur une plateforme FPGA.

Le but de ce travail consiste à présenter un nouvel algorithme de cryptage, qui réunit la rapidité des algorithmes symétrique et la sécurité des algorithmes asymétriques.

L'aboutissement est alors de faire tourner cet algorithme sur une plateforme FPGA.

Objectifs

- Etudier les algorithmes de cryptage existants ; détailler l'algorithme sur lequel nous allons travailler.
- Développer l'algorithme de cryptage et de décryptage (Matlab, C).
- Implémenter l'algorithme (cryptage, décryptage) sur une plateforme FPGA de type cyclone de la famille Altera.



Stratégie de résolution

Dans un premier lieu, nous faisons une étude des algorithmes de cryptage existants, puis nous détaillons l'algorithme de cryptage sur lequel nous travaillons. Finalement nous développons les algorithmes (de cryptage et de décryptage) en « C » afin de l'implémenter sur une carte FPGA (cyclone) de la famille altera.

Conclusion

Développer un algorithme de cryptage respectivement de décryptage à base de courbe elliptique et implémenter ces algorithmes sur une plateforme FPGA.

Encadreur

KAANICHE Walid



Nom : BEN KHALIFA

Prénom : LATIFA



Date de soutenance : 08/06/2012

Ecole Nationale d'Ingénieurs de Sousse

Filière : Electronique Industrielle

Adresse

RUE ABDENNACEUR Jamel

Téléphone

23899464

E-mail

Benkhalifa_latifa@yahoo.com

Date de naissance

13/03/1988

Lieu de naissance

Zeramdine

Etudes secondaires

Baccalauréat

Mathématique

2007

Bien

Etudes universitaires : 1er cycle

Institution

IPEIM

Spécialité

MATH-PHYSIQUE

Etudes universitaires : 2ème cycle

Institution

ENISO

Spécialité

Electronique industrielle

Option

Contrôle industrielle

Autres informations

Langues

Arabe, Français, Anglais

Activités Para-universitaires

Musique, activité sportive

Automatisation et supervision d'une chaîne de production laitière

Dans le cadre de la collaboration entre l'Ecole Nationale d'Ingénieurs de Sousse et la société Tunisie Lait, nous avons effectué notre PFE qui consiste à faire :

- L'automatisation d'une chaîne de production en utilisant un automate S7-300
- Réalisation du schéma électrique.
- La mise en place d'une interface Homme-Machine pour la supervision du fonctionnement du système.

Objectifs

- Automatiser la chaîne de convoyeur
- Synchroniser la vitesse.
- Permettre de commander et de superviser automatiquement la chaîne.
- Diminuer la consommation d'énergie.

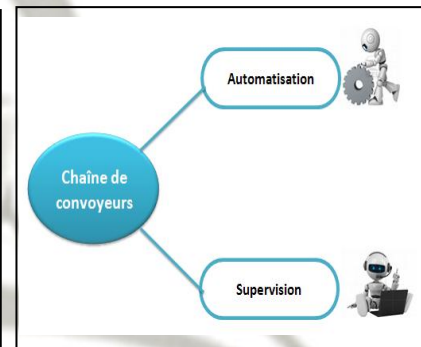

Stratégie de résolution

- Description fonctionnelle du système
- Modélisation de la chaîne
- Simulation et Automatisation de la chaîne.
- Supervision de la chaîne

Conclusion

Durant ce projet nous avons essayé d'obtenir un système bien automatisé, on a commencé par l'étude du système puis la modélisation. Grâce à la simulation par Automation Studio nous avons certains de la validité de notre travail. Nous avons réussi de faire l'automatisation de ce système par step7, aussi que la supervision.

Nom de l'entreprise : TUNISIE LAIT

Encadreur ENISO

M. AROUI Tarek

Encadreur Entreprise

M. SOYAH Nabil



Nom: BEN SAAD

Prénom : Rabii



Date de soutenance : 29/06/2012

Ecole Nationale d'Ingénieurs de Sousse

Filière : Electronique Industrielle

Adresse

Cité Erriyadh Bekalta, Monastir

Téléphone

+21628202098

E-mail

Bs-rabii@hotmail.fr

Date de

06 / 03 / 1988

Lieu de

Tunisie

Etudes secondaires

Baccalauréat

Section mathématiques

Année 2007

Mention : bien

Etudes universitaires : 1er cycle

Institution

IPEIM

Spécialité

Math-Physique

Etudes universitaires : 2ème cycle

Institution

ENISO

Spécialité

Electronique Industrielle

Option

Contrôle Industrielle

Autres informations

Langues

Français - Anglais - Arabe - Allemand

Activités Para-universitaires

Sport

Réalisation d'un capteur de courant type Rogowski

Objectifs

Le projet, comme son nom l'indique, a pour rôle la conception d'un capteur de courant sur carte imprimée, et la simulation de son fonctionnement sur le logiciel Comsol.

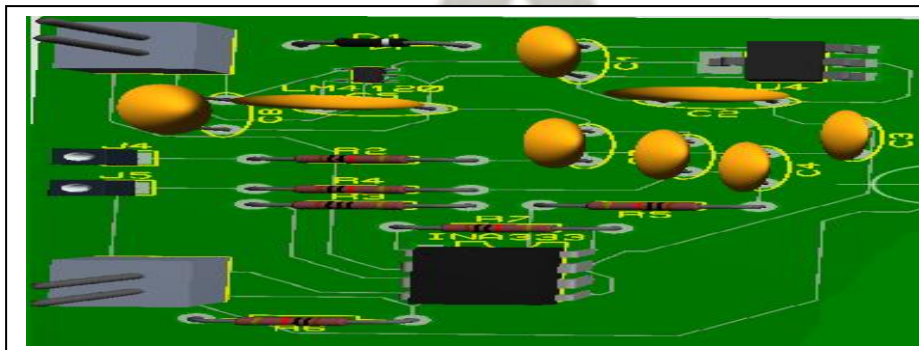

La première étape, consiste à comprendre le fonctionnement du produit et son schéma électrique et d'énumérer les contraintes qui peuvent nous affronter.

Après l'analyse du produit, on a divisé le travail en deux étapes : la conception du capteur et l'étude de quelques calculs nécessaire de FEM. La deuxième partie consiste à faire la simulation du fonctionnement du capteur sur le logiciel de Comsol et l'étude des champs magnétiques et des pertes résistifs.

Conclusion

Le projet de fin d'étude au sein de CPT nous a permis de mettre en œuvre nos connaissances acquises durant notre scolarité en apportant une contribution originale au développement de nos techniques dans un domaine lié à notre spécialité en tant qu'ingénieur électronique industrielle.

Nom de l'entreprise

Encadreur ENISO

CHAABENE Bacem

Encadreur Entreprise

Marco de Vincentis

CPT

Nom : BISR Prénom : Mohamed Elhabib

Date de soutenance : 28/06/2012

Ecole Nationale d'Ingénieurs de Sousse

Filière : Electronique Industrielle

Adresse CRDA-MEDENINE 4100

Téléphone 20491572

E-mail hammamkachekh@gmail.com

Date de naissance 22/02/1989

Lieu de naissance MEDENINE



Etudes secondaires

Baccalauréat Section Mathématiques Année 2007 Mention Bien

Etudes universitaires : 1er cycle

Institution IPEI Elmanar

Spécialité MP

Etudes universitaires : 2ème cycle

Institution ENISO

Spécialité Electronique Industrielle

Option Contrôle Industriel

Autres informations

Langues Arabe- Français- Anglais-Italien

Activités Para-universitaires

Conception et réalisation d'un testeur pour les cartes électroniques de référence cartes_LED.

Le projet est proposé et effectué au sein de la société LEONI et porte sur la conception et la réalisation d'un testeur pour les cartes_LED.

Objectifs

Concevoir un testeur pour examiner les circuits des cartes_LED et afficher le résultat sur un écran LCD et le retourner sur une interface graphique élaboré sur VB.

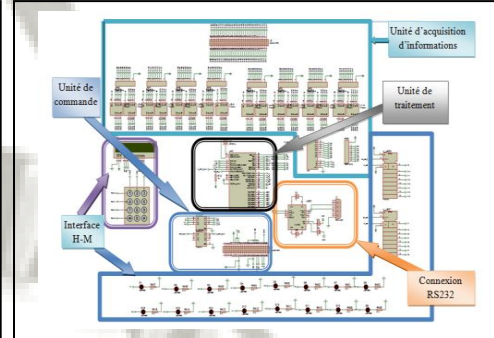

Stratégie de résolution

- Etudier l'existant.
- Analyser fonctionnellement le besoin.-Détailler la solution choisie.
- Réaliser le testeur désiré.

Conclusion

Durant la période de ce PFE, on a détaillé une étude de l'existant (Carte_LED) ainsi qu'une analyse pour chercher la solution la plus adoptable pour notre projet. On a arrivé à réaliser une carte de test et à développer une interface graphique permettant de fonctionner notre testeur.

Nom de l'entreprise : LEONI TUNISIE

Encadreur ENISO M.HAMROUNI Lotfi

Encadreur Entreprise M. OUESLATI Zied



Nom : BOUGHALLEB

Prénom : MARWA

Date de soutenance : 08/06/2012

Ecole Nationale d'Ingénieurs de Sousse

Filière : électronique industrielle

Adresse

RUE IBNOU SINA

Téléphone

27977595

E-mail

Marwa.boughalleb@live.fr

Date de naissance

31/12/1988

Lieu de naissance

OUARDANINE

Etudes secondaires

Baccalauréat

Mathématique

2007

Bien

Etudes universitaires : 1er cycle

Institution

IPEIM

Spécialité

MATH-PHYSIQUE

Etudes universitaires : 2ème cycle

Institution

ENISO

Spécialité

Electronique industrielle

Option

Contrôle industrielle

Autres informations

Langues

Arabe, Français, Anglais

Activités Para-universitaires

Musique, sport, lecture



Automatisation et supervision d'une chaîne de production laitière

Dans le cadre de la collaboration entre l'Ecole Nationale d'Ingénieurs de Sousse et la société Tunisie Lait, nous avons effectué notre projet de fin d'études qui consiste à faire :

- L'automatisation d'une chaîne de production en utilisant un automate S7-300.
- Réalisation du schéma électrique.
- La mise en place d'une Interface Homme-Machine pour la supervision

Objectifs

- automatiser la chaîne des convoyeurs.
- synchroniser la vitesse.
- permettre de commander et superviser automatiquement la chaîne.
- diminuer la consommation de l'énergie.

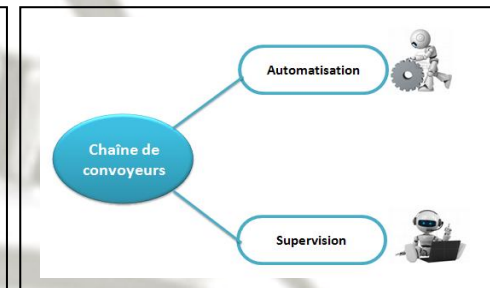

Stratégie de résolution

- Description fonctionnelle du système
- Modélisation de la chaîne
- Simulation et Automatisation de la chaîne.
- Supervision de la chaîne

Conclusion

Durant ce projet nous avons essayé d'obtenir un système bien automatisé, on a commencé par l'étude du système puis la modélisation. Grâce à la simulation par Automation Studio nous avons certains de la validité de notre travail. Nous avons réussi de faire l'automatisation de ce système par step7, aussi que la supervision.

Nom de l'entreprise : TUNISIE LAIT

Encadreur ENISO

M. AROUI Tarek

Encadreur Entreprise

M. SOYAH Nabil



Nom : BOUYAHI	Prénom : Henda
----------------------	-----------------------

Date de soutenance : 09-06-2012
--

Ecole Nationale d'Ingénieurs de Sousse

Filière : Electronique Industrielle
--

Adresse	Cite de Gare Redeyef Gafsa
----------------	----------------------------

Téléphone	41642404
------------------	----------

E-mail	bouyahihanouda@hotmail.com
---------------	----------------------------

Date de naissance	20-01-1987
--------------------------	------------

Lieu de naissance	Gafsa
--------------------------	-------

Etudes secondaires

Math	Principale	2006	Moyen
------	------------	------	-------

Etudes universitaires : 1er cycle
--

Institution	Institut Supérieur des Sciences Appliqués et Technologies
--------------------	---

Spécialité	Automatique des systèmes industriels
-------------------	--------------------------------------

Etudes universitaires : 2ème cycle

Institution	Ecole Nationale d'Ingénieurs de Sousse
--------------------	--

Spécialité	Electronique industrielle
-------------------	---------------------------

Option	Conception des systèmes électroniques
---------------	---------------------------------------

Autres informations

Langues	Arabe – Français – anglais
----------------	----------------------------

Activités Para-universitaires

Gestion de la maintenance assistée par SAP et Mise en œuvre de Système Cfar

Objectifs

- Etude de la théorie du gestion de maintenance assistée par ordinateur GMAO
- Spécification à l'outil SAP « System Application Production »
- La mise en œuvre de la gestion de la maintenance par SAP
- Mise en œuvre d'un système Cfar de contrôle de consommation des pièces de rechange en ligne.

Stratégie de résolution

Dans un premier lieu, nous avons fait une étude à la gestion de la maintenance assistée par ordinateur, puis nous avons détaillé le progiciel de gestion intégré SAP. Ensuite, nous avons mis en œuvre de la GMAO. Finalement nous avons mis en œuvre d'un système de contrôle de consommation des pièces de rechange.

Conclusion

La gestion de la maintenance assistée par ordinateur et mise en œuvre d'un système Cfar.

Nom de l'entreprise

Encadreur	Jaleddine BEN HADJ SLAMA
------------------	--------------------------

Encadreur de l'entreprise	Moujib YAHIA
----------------------------------	--------------



Nom : BRIKI Prénom : Sameh

Date de soutenance : 30/06/2012

Ecole Nationale d'Ingénieurs de Sousse

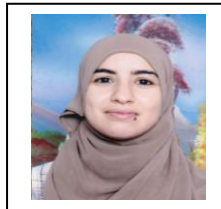

Filière : Electronique Industrielle

Adresse Rue babel cité ezzouhour Sousse maison numéro 871

Téléphone 52110732

E-mail samehbriki@hotmail.fr

Date de naissance 09/10/1988

Lieu de naissance Sbiba Kasserine

Etudes secondaires

Baccalauréat Section Science expérimental Année 2007 Mention Bien

Etudes universitaires : 1er cycle

Institution Institut préparatoire aux études d'ingénieurs Monastir

Spécialité Physique-chimie

Etudes universitaires : 2ème cycle

Institution Ecole nationale d'ingénieur de Sousse

Spécialité Electronique industrielle

Option Conception des systèmes électronique

Autres informations

Langues Arabe, Français, Anglais, Italien

Activités Para-universitaires

Implémentation d'un algorithme de détection radar sur une plateforme FPGA basé sur le softcore Nios

L'objectif de ce projet et d'implémenter un algorithme CFAR pour système radar sur une carte Altera en se basant sur le softcore Nios. La détection automatique de cibles se fait, généralement, sans aucune connaissance préalable sur la nature statistique de l'environnement non stationnaire dans lequel le système radar opère. Ce type de détecteur est conçu pour estimer le niveau du bruit dans les cellules capté par le récepteur, tout en enlevant les cellules contenant des interférences par des tests successifs.

Objectifs

L'objectif de ce projet est d'implémenter un algorithme CFAR pour un système radar sur Stratix II en se basant sur le softcore Nios



Stratégie de résolution

Ce projet est fait en collaboration avec un laboratoire en Arabie saoudite. C'est un sujet de recherche .L'implémentation se fait sur Quartus et Eclipse en vie de simuler le résultat de détection de système radar.

Conclusion

L'objectif de mon projet de fin d'étude était d'implémenter un algorithme de détection radar sur une plateforme FPGA basé sur le processeur NIOS et de valider une méthodologie de conception.

Ar.

Nom de l'entreprise ENISo

Encadreur ENISo KAANICHE Walid



Nom : CHALOUAH Prénom : Mohamed Salah

Date de soutenance : 28 juin 2012

Ecole Nationale d'Ingénieurs de Sousse



Filière : Electronique Industrielle

Adresse 559 Rue atlas cité Ain Meriem

Téléphone 22 77 85 28

E-mail Ms.chalouah@gmail.com

Date de naissance 03 février 1988

Lieu de naissance Bizerte

Etudes secondaires

Baccalauréat Techniques 2006 Assez Bien

Etudes universitaires : 1er cycle

Institution IPEIN

Spécialité Technologie

Etudes universitaires : 2ème cycle

Institution ENISO

Spécialité Electronique Industrielle

Option Conception des systèmes électronique

Autres informations

Langues Arabe, Français et Anglais

Activités Para-universitaires

Réalisation de deux cartes d'évaluation contenant chacune un cœur cortex M3

Objectifs

L'objectif du projet est de réaliser deux cartes d'évaluation entre deux microcontrôleurs concourants sur le marché (STM32 et HT32)

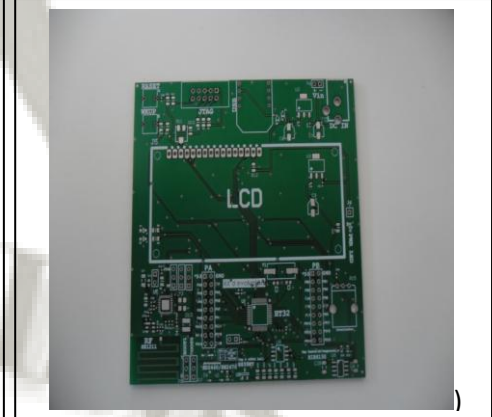

Stratégie de résolution

La stratégie est bien évaluer les cartes d'évaluation disponibles sur le marché et essayer de réaliser des cartes similaires en ajoutant des fonctionnalités indisponibles sur le marché

Conclusion

Le double sourcing n'est pas possible entre ces deux MCU car on est appelé chaque fois à refaire tout l'étude

Nom de l'entreprise IBL Electronics

Encadreurs ENISO

JAMMELI Sabeur

BEN HADI SIAMA IAI EL EDDINE

Encadreur Entreprise

SAADI Anne



Nom : CHAOUECH

Prénom : Siwar

Date de soutenance : 01/12/1986

Ecole Nationale d'Ingénieurs de Sousse

Filière : Électronique Industrielle

Adresse

07 Rue Monji Bali Soma 8023, Nabeul

Téléphone

+216 27 66 55 04

E-mail

schaouech@yahoo.fr

Date de naissance

01/12/1986

Lieu de naissance

Nabeul

Etudes secondaires

Baccalauréat

Section : sciences expérimentales

Année : 2005

Etudes universitaires : 1er cycle

Mention : assez bien

Institution

Institut Préparatoire aux Etudes d'Ingénieur de Nabeul

Spécialité

Physique-Chimie

Etudes universitaires : 2ème cycle

Institution

Ecole nationale d'ingénieurs de Sousse(ENISo)

Spécialité

Électronique industrielle

Option

Conception des systèmes électroniques

Autres informations

Langues

Arabe, français, anglais

Activités Para-universitaires

Cinéma, excursions, journées culturelles



Conception et réalisation d'une télécommande à courant porteur en ligne « CPL »

Objectifs

La communication entre un ou plusieurs compteurs intelligents et le data concentrateur.

La transmission des données via les lignes d'énergie électrique.

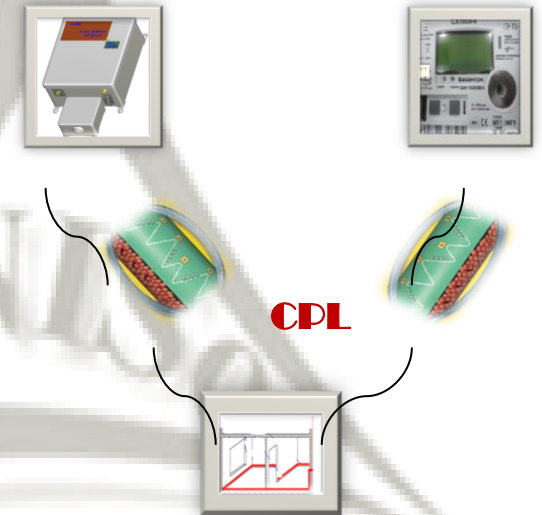

Stratégie de résolution

Conception de deux boites dont l'une correspond à l'émetteur et l'autre au récepteur. Utiliser le protocole de communication CPL (superposer un courant de fréquence 50hz avec un autre de haute fréquence 100khz et faire une modulation OFDM du signal) pour assurer la transmission des données via le secteur.

Conclusion

Mon travail consistait à la conception et l'implémentation d'une télécommande dont le fonctionnement suit le protocole de communication « CPL » sous l'environnement ISIS PROTEUS et PIC C.

Nom de l'entreprise

Encadreur ENISo

M Adel BOUALLEGUE

Encadreur Entreprise

M. Yasser YANGUI



Nom : CHEBIL

Prénom : Youssef

Date de soutenance : 30/06/2012

Ecole Nationale d'Ingénieurs de Sousse

Filière : Electronique industrielle

Adresse

Rue Sidi Nasser/ Sahline

Téléphone

50562707

E-mail

Chebil_youssef@hotmail.fr

Date de naissance

10-03-1988

Lieu de naissance

Tunis

Etudes secondaires

Baccalauréat

Section Math

Année 2007

Mention Bien

Etudes universitaires : 1er cycle

Institution

IPEIM

Spécialité

Math/Physique

Etudes universitaires : 2ème cycle

Institution

ENISo

Spécialité

Electronique industrielle

Option

Control industriel

Autres informations

Langues

Arabe-Français-Anglais

Activités Para-universitaires

Football – Ordinateur- échecs...



Conception d'une chaîne de mesures

Concevoir un appareil qui réalise des mesures, juge la qualité du produit et traite tous ces paramètres afin d'en extraire des statistiques.

Objectifs

Mesure des grandeurs électriques d'une ampoule. Juger si l'ampoule est bonne ou défective à partir de ces grandeurs. Enregistrer tous ces données sur une carte mémoire. Transférer ces données vers un ordinateur. Les traiter pour en tirer des statistiques.



Stratégie de résolution

Montage à base de microcontrôleur. On transforme le courant et la tension en une tension continue de 0 à 5v pour les mesurer. Utiliser le module CCP pour le calcul du cos (phi) et donc la puissance. Utilisation d'une mémoire série pour le stockage des données et le RS232 pour la communication avec l'ordinateur. Le traitement sur ordinateur se fait à l'aide d'Excel

Conclusion

Dans notre travail, on n'a fait que la partie conception, il reste donc l'étape de la réalisation, ce que devra être faisable vu que la simulation était bien fonctionnelle

Nom de l'entreprise : Fawanis

Encadreur ENISo

Walid KAANICHE

Encadreur Entreprise

Riadh Hadda

FAWANIS

Nom : CHOUARI Prénom : JIHED

Date de soutenance : 28/06/2012

Ecole Nationale d'Ingénieurs de Sousse

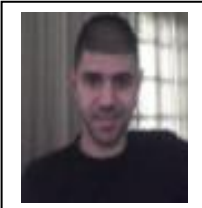

Filière : Electronique Industrielle

Adresse Bouhjar Monastir

Téléphone 21238321

E-mail jihed.ch@hotmail.fr

Date de naissance 05/12/1988

Lieu de naissance Ksar Hellal

Etudes secondaires

Baccalauréat Section : Math Année : 2007 Mention: très

Etudes universitaires : 1er cycle

Institution I.P.E.I.M

Spécialité Math-Physique

Etudes universitaires : 2ème cycle

Institution ENISo

Spécialité Electronique industrielle

Option Contrôle industriel

Autres informations

Langues Anglais-Français

Activités Para-universitaires

Modélisation des systèmes non linéaires par utilisation des espaces RKHS et application sur un réacteur chimique.

L'utilisation des espaces RKHS présente une alternative intéressante pour la modélisation et l'identification des systèmes dynamiques non linéaires. Ce travail s'intéresse particulièrement à l'identification boîte noire des systèmes. Des techniques à noyaux sont exploitées pour résoudre le problème de la modélisation et les performances sont testées dans le cas d'un réacteur chimique fortement non linéaire.

Objectifs

- Identification des systèmes boîtes noires
- Fournir des modèles mathématiques capables de prévoir le comportement d'un système non linéaire.
- Application sur un benchmark (Tennessee chemical reactor)

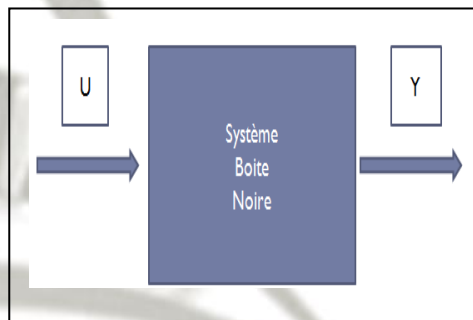

Stratégie de résolution

Utilisation des espaces RKHS dont les propriétés sont exploitées pour obtenir des modèles décrivant les systèmes.
Implémentation des algorithmes d'apprentissage conformes aux méthodes à noyaux.

Conclusion

L'approche utilisant les RKHS permet d'obtenir des modèles qui peuvent modéliser des systèmes non linéaires et pouvant être utilisés dans des schémas de commande et de régulation en temps réel.

Nom de l'entreprise

Encadreur ENISo Ilyés El AISSI



Nom : EI FEKIH Prénom : AMINE

Date de soutenance : 8/07/2012

Ecole Nationale d'Ingénieurs de Sousse

Filière : Electroniques Industrielles

Adresse Rue washington, skanes, Monastir

Téléphone 22948350

E-mail elfekihamine@gmail.com

Date de naissance 11 / 03 /1988

Lieu de naissance Sousse

Etudes secondaires

Maths Principale 2007 Bien

Etudes universitaires : 1er cycle

Institution Ecole préparatoire Monastir

Spécialité MP

Etudes universitaires : 2ème cycle

Institution Ecole nationale d'ingénieurs de Sousse

Spécialité Electroniques industrielles

Option Conception des systèmes électroniques

Autres informations

Langues Arabe-Français-Anglais

Activités Para-universitaires

Assemblée parlementaire de l'ENISO, Junior Entreprise, نادي الفكر و الهوية, ...



Conception et réalisation d'un système de nettoyage automatique de chaussures pour la création d'un projet.

Objectifs

L'objectif du projet est de concevoir et de réaliser un système automatique pour assurer le nettoyage, le cirage, et le polissage des chaussures. Ce produit est le résultat de la mise en place d'un plan d'actions qui a conduit à la conception en deux phases mécanique et électronique. La réalisation et le test ont été aussi abordés.

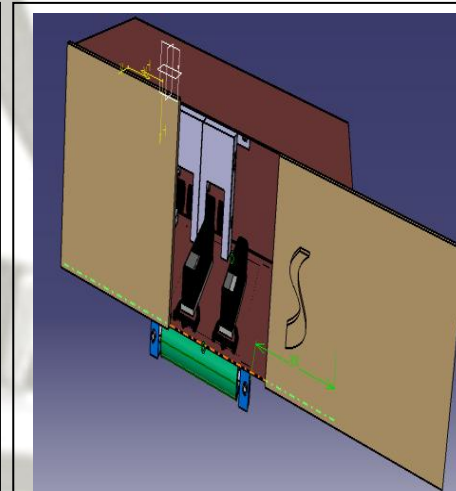

Stratégie de résolution

Planification, recherche des systèmes similaires, recherche bibliographique, Analyse fonctionnelle, Conception logicielle mécanique et électronique, recherche des composants chez les fournisseurs, test et validation. Etude de marché et plan d'affaires, contrôle de l'encadreur.

Conclusion

Passer des parties mécaniques, électronique, informatique et de gestion ainsi que l'entame à la création d'entreprise constituent l'objectif et les domaines globaux du projet de fin d'études.

API

Encadreur M. Tarek AROUI

Encadreur Entreprise M. Chaker LAJIMI



Nom : FRADI Prénom : Wided

Date de soutenance : 09/06/2012

Ecole Nationale d'Ingénieurs de Sousse

Filière : Electronique Industrielle

Adresse 113 rue Youssef Gazzeh-Kalàa

Téléphone 52 59 46 00

E-mail Wided.fradi@gmail.com

Date de naissance 19/09/1987

Lieu de naissance Kalàa kbira-Sousse

Etudes secondaires

Baccalauréat Technique Année 2006 Mention Bien

Etudes universitaires : 1er cycle

Institution IPEIN Nabeul

Spécialité Technologie

Etudes universitaires : 2ème cycle

Institution ENISo

Spécialité Electronique industrielle

Option Contrôle industriel

Autres informations

Langues Français

Activités Para-universitaires



Conception et réalisation d'un Afficheur numérique de tableau de bord ULM

Ce projet a comme objectif de déterminer l'affichage numérique d'un tableau de bord ULM, avec une nouvelle technologie proposée.

Objectifs

L'affichage sera à l'aide d'un afficheur LCD et deux tablettes PC à base d'une programmation exécutable à la carte Arduino méga ADK.



Stratégie de résolution

- *Recherche
- *Etude pratique
- *Programmation Arduino 1.0 ensuite un affichage

Conclusion

On peut conclure qu'on a fini notre travail demander et on arrive à fonctionner notre carte pour arriver à afficher les paramètres demandés.

Nom de l'entreprise OXYGEN aeronautics

Encadreur ENISo M. Adel KHEDHER

Encadreur Entreprise M. Foued ELKAMEL



Nom : GABSI Prénom : Omar

Date de soutenance : 08 juin 2012

Ecole Nationale des Ingénieurs de Sousse



Filière : Electronique Industrielle

Adresse 19 Rue Bechir LAATIRI, Hammam Sousse

Téléphone 24 58 46 70 / 53 30 10 54

E-mail Omar.gabsi@gmail.com

Date de naissance 08 janvier 1988

Lieu de naissance Sousse

Etudes secondaires

Baccalauréat Mathématique Année 2006 Passable

Etudes universitaires : 1er cycle

Institution Ecole Supérieur de Sciences et Technologies Hammam Sousse

Spécialité Electronique et Informatique

Etudes universitaires : 2ème cycle

Institution Ecole Nationale des Ingénieurs de Sousse

Spécialité Electronique Industrielle

Option Conception des systèmes électroniques

Autres informations

Langues Arabe, Français, Anglais et Allemand

Activités Para-universitaires

Membre de UNYAT (United Nation Youth Association of Tunisia)

Conception et Réalisation d'une passerelle EURIDIS/ETHERNET

Objectifs

L'objectif du projet est d'inventer un système capable de tester le port de communication EURIDIS optique des compteurs électriques. Cet outil est à base d'un microcontrôleur permettant d'échanger des données avec un compteur électrique ainsi de communiquer avec un ordinateur via le port Ethernet.

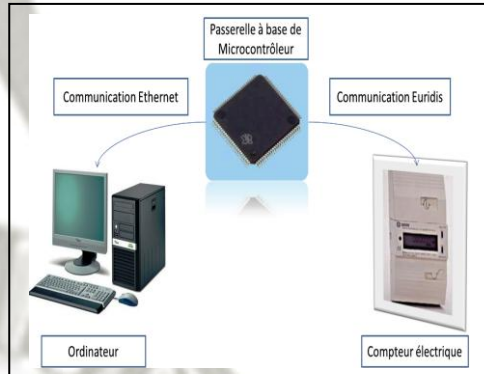

Stratégie de résolution

Le travail s'est déroulé sur plusieurs étapes. La première, consiste à étudier la solution existante et dégager par la suite ses défauts. La deuxième phase est d'exprimer les besoins, d'étudier les solutions proposées et d'en choisir une. La troisième phase, se manifeste par l'étude des protocoles à implémenter. Pour l'avant dernière phase, elle consiste à faire la conception des blocs constituant l'application et le développement du software. Enfin tester et valider la conception.

Conclusion

Au cours de ce projet, nous avons réussi, en premier lieu, à établir une communication EURIDIS ainsi que la lecture du numéro de série d'un compteur électrique. En deuxième lieu, nous avons validé le bloc ETHERNET. Enfin, nous avons fait l'étude de l'alimentation Poe et l'étude d'un OS temps réel.

Nom de l'entreprise : Corail Technologie

Encadreur (ENISo) Mr. Abdelaziz AMMARI

Encadreur (Entreprise) Mr Ahmed FOUHAILI



Nom : GAMOUDI	Prénom : Mohamed Amine		
Date de soutenance : 09/06/2012			
Ecole Nationale d'Ingénieurs de Sousse			
Filière : Electronique Industrielle			
Adresse	Rue Salah Eddine el Ayoubi, Kala Sghira, Sousse		
Téléphone	+21694837135		
E-mail	Gamoudi_med.amine@hotmail.com		
Date de naissance	26 / 10 / 1988		
Lieu de naissance	Sousse		
Etudes secondaires			
Baccalauréat	Section mathématiques	Année 2007	Mention : bien
Etudes universitaires : 1er cycle			
Institution	IPEIM		
Spécialité	Math-Physique		
Etudes universitaires : 2ème cycle			
Institution	ENISO		
Spécialité	Electronique Industrielle		
Option	Contrôle Industrielle		
Autres informations			
Langues	Français - Anglais - Arabe - Allemand		
Activités Para-universitaires			
Scout tunisienne			



Poste de contrôle électrique pour module de commutation sous volant

Objectifs

Le projet, comme son nom l'indique, a pour rôle le test des manettes d'essuyage et d'éclairage de la référence X98 de la nouvelle Clio qui sera lancée vers la fin d'octobre 2012.

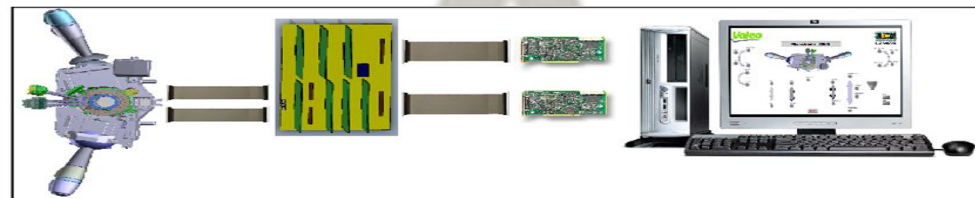

Stratégie de résolution

La première étape, consiste à comprendre le fonctionnement du produit et son schéma électrique et d'énumérer les contraintes qui peuvent nous affronter.

Après l'analyse du produit, on a divisé le système en des sous-systèmes élémentaires pour faciliter le travail, et on a essayé de trouver les meilleures solutions pour les problèmes rencontrés.

Ensuite, on a commencé à regrouper les sous-systèmes, et à faire les essais nécessaires pour vérifier le bon fonctionnement après chaque modification.

Après la préparation des différentes parties du projet, il était nécessaire de lancer un deuxième projet qui porte le même nom mais qui diffère au niveau des fonctions à tester et au niveau du mode d'acquisition et de traitement des données.

Conclusion

Le projet de fin d'étude au sein de VALEO nous a permis de mettre en œuvre nos connaissances acquises durant notre scolarité en apportant une contribution originale au développement de nos techniques dans un domaine lié à notre spécialité en tant qu'ingénieur électronique industrielle.

Nom de l'entreprise

Encadreur ENISO

Bouraoui MAHMOUD

Encadreur Entreprise

Zied MHAMED



Nom : GNICHI Prénom : Hatem

Date de soutenance : 09/06/2012

Ecole Nationale d'Ingénieurs de Sousse



Filière : Electronique Industrielle

Adresse Rue 9 avril jelma 9110 Sidi Bouzid

Téléphone + 216 21 305 534

E-mail g_hatem@hotmail.fr

Date de naissance 14/10/1988

Lieu de naissance Jelma

Etudes secondaires

Baccalauréat Section : Technique Année : 2006/2007 Mention : passable

Etudes universitaires : 1er cycle

Institution Institut préparatoire des études d'ingénieurs de Gafsa

Spécialité Technologie

Etudes universitaires : 2ème cycle

Institution Ecole Nationale d'ingénieurs de Sousse

Spécialité Electronique Industrielle

Option Control industriel

Autres informations

Langues Arabe, Français, Anglais

Activités Para-universitaires

Pas de chose exacte

Etude, conception et réalisation d'une alimentation de puissance d'une régulation de vitesse d'une machine à courant continu

Le présent travail consiste à une contribution à la réalisation d'une partie puissance d'un émulateur éolien à base d'une machine à courant continu. Il s'agit de concevoir la partie de régulation de vitesse d'un moteur à courant continu alimentée par un hacheur commandé en MLI

La partie numérique est construite autour d'un pic 16F876

Objectifs

Concevoir la partie de régulation en vitesse d'un moteur à courant continu alimentée à travers un hacheur quatre quadrants commandé en MLI

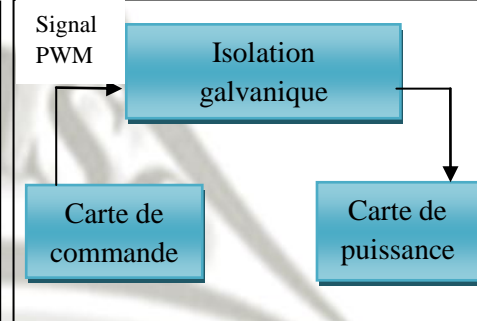

Stratégie de résolution

- ✓ Carte de commande : génération d'un signal MLI
- ✓ Carte de puissance : alimentation d'une machine à courant continu par un hacheur quatre quadrants commandé en MLI

Conclusion

Dans ce projet on a essayé de réaliser une partie numérique à base d'un pic 16F876, une partie analogique de régulation de vitesse et une partie puissance permettant l'alimentation d'une machine à courant continu commandé en MLI

Projet au sein de l'école nationale d'ingénieurs de Sousse

Encadreur ENISO

KHEDHER Adel



Nom : GUEDDI

Prénom : Imen

Date de soutenance : 29/06/2012

Ecole Nationale d'Ingénieurs de Sousse

Filière : Electronique Industrielle

Adresse

Cité el amen JEMMEL

Téléphone

92.46.98.85

E-mail

imen.gueddi@gmail.com

Date de naissance

09/06/1988

Lieu de naissance

Monastir

Etudes secondaires

Baccalauréat

Science expérimentale

2007

Très bien

Etudes universitaires : 1er cycle

Institution

Institut Préparatoire aux Etudes d'Ingénieur de Monastir

Spécialité

Physique et Chimie

Etudes universitaires : 2ème cycle

Institution

Ecole Nationale d'Ingénieurs de Sousse

Spécialité

Électronique Industrielle

Option

Conception des Systèmes électroniques

Autres informations

Langues

Arabe, Français, Anglais

Activités Para-universitaires



Optimisation et implantation d'un réseau de neurone MLP sur circuit dédié

Au cours de ce projet, on traitera le problème d'optimisation des réseaux de neurones artificiels, précisément les réseaux MLP. Pour ce faire, on dispose de deux concepts de travaux ; le premier se charge de la mise en œuvre d'une méthodologie spécifique

Objectifs

Le travail effectué dans cette mémoire consiste à développer une démarche optimisée de l'implantation du réseau connexionniste MLP en phases de décision et d'apprentissage sur une architecture reconfigurable FPGA

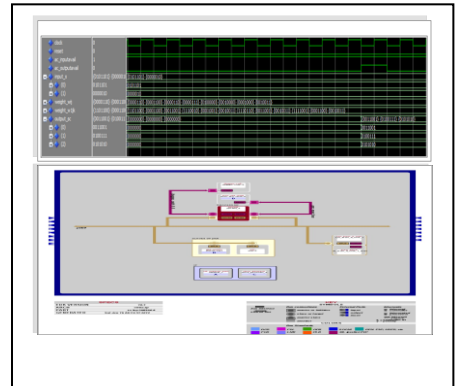

Stratégie de résolution

La génération d'un code synthétisable et optimisé pour l'implantation sur circuit reconfigurable, sous des contraintes de temps réel et de ressources, était l'objectif principal en se basant premièrement sur une méthodologie suivie par le logiciel AccelDSP et deuxièmement, une méthodologie de Co-design avec l'outil EDK de Xilinx.

Conclusion

Les résultats obtenus par la méthodologie de Co-design, ont montré que pour concevoir un système temps réel d'un coût raisonnable tout en respectant les contraintes temps réel imposées, il vaut mieux s'orienter de plus en plus vers des systèmes mixtes matériel/logiciel.

Nom de l'entreprise

Encadreur ENISo

Bouraoui MAHMOUD

Encadreur Entreprise

Mohamed BOUBAKKER



Nom : HADDAJI

Prénom : Manel

Date de soutenance : 29 juin 2012

Ecole Nationale d'Ingénieurs de Sousse

Filière : Electronique Industrielle

Adresse

46 rues chili cité Erriadh 5

Téléphone

52218102

E-mail

manel.haddeji@gmail.com

Date de naissance

18 octobre 1988

Lieu de naissance

Kairouan

Etudes secondaires

Baccalauréat

Mathématique

Année 2007

Mention : Bien

Etudes universitaires : 1er cycle

Institution

Institut préparatoire aux études d'ingénieur de Monastir

Spécialité

Mathématiques Physique

Etudes universitaires : 2ème cycle

Institution

Ecole nationale d'ingénieur de Sousse

Spécialité

Electronique industrielle

Option

Conception des systèmes électroniques

Autres informations

Langues

Français-Anglais-Allemand

Activités Para-universitaires



Ecriture sur carte mémoire SD

Dans le cadre de notre projet, nous sommes censés de concevoir un appareil qui contrôle et enregistre le courant électrique accompagnant les contractions du cœur pendant vingt quatre heures. les données désirés seront enregistrées sur une carte mémoire SD pour les récupérer sur ordinateur.

Objectifs

Notre projet consiste à programmer un microcontrôleur pic. Ce dernier, après avoir acquis les données analogiques à partir des électrodes, va enregistrer ces données dans une carte mémoire puis les récupérer sur PC à l'intermédiaire d'une interface graphique crée à l'aide du logiciel LABVIEW.

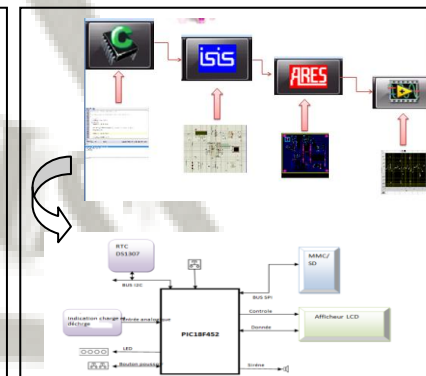

Stratégie de résolution

L'écriture et la lecture sur carte mémoire SD nécessite un système de fichiers Fat pour bien nous permettre de récupérer les données sur un pc comprenant cette architecture de données. En faite le signal acquis par le microcontrôleur sera convertit à l'aide du convertisseur puis enregistrés sur une carte mémoire SD pour être récupérer à l'aide d'un lecteur intégré dans l'ordinateur.

Conclusion

Le travail que nous avons fait présente des atouts et des avantages tels que la possibilité de sauvegarder des données sur une carte mémoire SD pouvant les utilisées ultérieurement sur un PC totalement indépendant de l'appareil.

Nom de l'entreprise : ENISO

Encadreur ENISO

Anis BEN SLIMANE

Encadreur Entreprise



Nom : HAMIDA Prénom : Aymen

Date de soutenance : le 28/06/2012

Ecole Nationale d'Ingénieurs de Sousse

Filière : Electronique industrielle

Adresse Beni Rabiaa 4015 el borjine

Téléphone 95235983

E-mail Sahli_88@live.fr

Date de naissance 02/05/1988

Lieu de naissance Sousse

Etudes secondaires

Baccalauréat Section: Mathématique Année: 2007 Mention: assez bien

Etudes universitaires : 1er cycle

Institution Institut préparatoire de Monastir

Spécialité Math-Physique

Etudes universitaires : 2ème cycle

Institution Ecole nationale d'ingénieur de Sousse

Spécialité Electronique industrielle

Option Contrôle industriel

Autres informations

Langues Français, Anglais, Allemand

Activités Para-universitaires



Conception et réalisation d'un testeur pour les cartes électroniques de référence cartes_LED.

Le projet est proposé et effectué au sein de la société LEONI et porte sur la conception et la réalisation d'un testeur pour les cartes_LED.

Objectifs

Concevoir un testeur pour examiner les circuits des cartes_LED et afficher le résultat sur un écran LCD et le retourner sur une interface graphique élaboré sur VB.

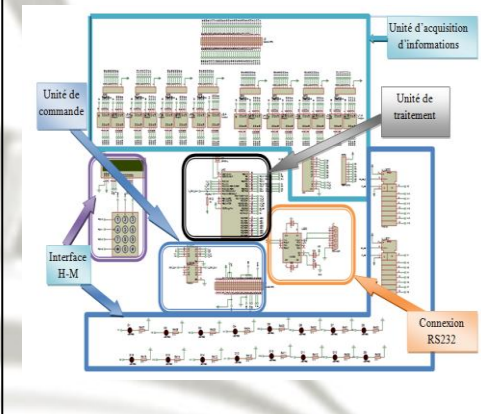

Stratégie de résolution

- Etudier l'existant.
- Analyser fonctionnellement le besoin.
- Détailler la solution choisie.
- Réaliser le testeur désiré.

Conclusion

Durant la période de ce PFE, on a détaillé une étude de l'existant (Carte_LED) ainsi qu'une analyse pour chercher la solution la plus adoptable pour notre projet. On a arrivé à réaliser une carte de test et à développer une interface graphique permettant de fonctionner notre testeur.

Nom de l'entreprise : LEONI TUNISIE

Encadreur ENISo HAMROUNI Lotfi

Encadreur Entreprise OUASLATI Zied



Nom : HORCHANI Prénom : Amal

Date de soutenance : 30 juin 2012

Ecole Nationale d'Ingénieurs de Sousse

Filière : Electronique Industrielle

Adresse Cité d'indépendance Bourj ettoumi

Téléphone 21 112 690

E-mail horchani.amal@yahoo.fr

Date de naissance 29 -06-1988

Lieu de naissance Tunis



Etudes secondaires

Baccalauréat Mathématique 2006-2007 Assez Bien

Etudes universitaires : 1er cycle

Institution IPEIN

Spécialité Mathématique-Physique

Etudes universitaires : 2ème cycle

Institution ENISo

Spécialité Electronique Industrielle

Option Conception des Systèmes

Autres informations

Langues Arabe-Français-Anglais

Activités Para-universitaires

Sport

Conception et Implém Mhamed entation d'une messagerie d'information

Objectifs

- Développer une application logicielle sous Java qui permet d'informatiser et dématérialiser l'information circulée par les bons de travaux.
- Concevoir un système électronique qui permet d'alerter les intervenants par un SMS dont le contenu et le numéro de destinataire sont récupérés depuis l'application logicielle.

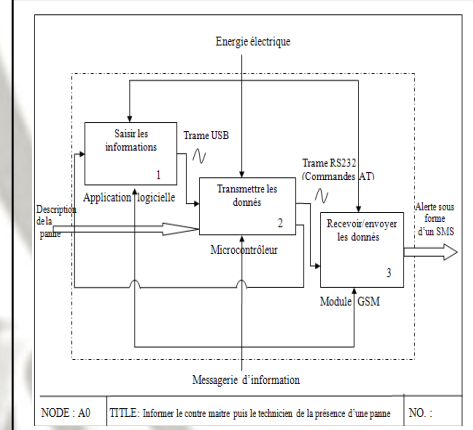

Stratégie de résolution

- Etude bibliographique
- Analyse fonctionnelle
- Conception du système (matérielle et logicielle)
- Simulation et réalisation

Conclusion

On a proposé une solution pour les problèmes d'échange d'informations avec les méthodes traditionnelles. Notre solution consiste à développer une application logicielle qui dématérialise les bons, et elle rend leur utilisation fiable et pratique et un système électronique pour alerter les concernés par un SMS dès qu'une panne est détectée. Le système peut être exploité par la société comme un outil de surveillance et de contrôle à distance via des SMS. De plus, ce système peut être commercialisé même pour des utilisations domotique (Smart House et pour la sécurité des membres de la famille)

Nom de l'entreprise

Encadreur ENISo NASRI Othman

Encadreur Entreprise KADRI Ahmed



Nom : ISSAOUI

Prénom : Nassime

Date de soutenance : 07 /06/2012

Ecole Nationale d'Ingénieurs de Sousse

Filière : électronique industriel

Adresse

Ome laarayes

Téléphone

24470124

E-mail

issaouinacim@yahoo.fr

Date de naissance

24/06/1983

Lieu de naissance

GAFSA

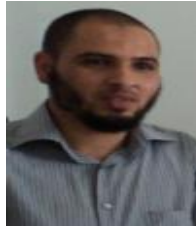

Etudes secondaires

Baccalauréat

Section principal

Année 2003

Mention Bien

Etudes universitaires : 1er cycle

Institution

ESSTT

Spécialité

Maitrise en électrotechnique

Etudes universitaires : 2ème cycle

Institution

ENISO

Spécialité

Electronique industriel

Option

Contrôle Industriel

Autres informations

Langues

Français, Anglais, Arabe

Activités Para-universitaires

Conception et réalisation d'une carte de commande du moteur de pompage alimenté par énergie solaire

Par énergie renouvelable, on entend des énergies issues du soleil, du vent, de la chaleur de la terre, les énergies renouvelables sont des énergies à ressource illimitée ! Les énergies renouvelables regroupent un certain nombre de filières technologiques selon la source d'énergie utile obtenue. La filière étudiée dans ce projet est l'énergie photovoltaïque.

Objectifs

Conception et réalisation d'une carte de commande du moteur de pompage d'une station photovoltaïque.



Stratégie de résolution

Conception d'un onduleur monophasé qui convertit la tension contenue en une tension alternative

Conclusion

L'élaboration de ce travail nous a permis d'améliorer nos connaissances théoriques et pratiques

Nom de l'entreprise : PVT TUNISIA

Encadreur

Ben SMIDA .Khaled

Encadreur Entreprise

.BEN MUSTAPHA Fakher



Nom : JARRAY Prénom : Nadia

Date de soutenance : 28/06/2012

Ecole Nationale d'Ingénieurs de Sousse



Filière : Electronique Industrielle

Adresse 3 rue les Emirats arabes unies cité fleur de grenade-

Téléphone 55 966 431

E-mail jarray.nadia@gmail.com

Date de naissance 06/02/1989

Lieu de naissance Tunis

Etudes secondaires

Baccalauré Section Mathématique Année 2007 Mention Bien

Etudes universitaires : 1er cycle

Institution IPEIT

Spécialité MP

Etudes universitaires : 2ème cycle

Institution ENISo

Spécialité Electronique industrielle

Option Conception des systèmes électroniques

Autres informations

Langues Arabe, français, Anglais

Activités Para-universitaires

Implémentation d'une interface vidéo HDMI sur FPGA

Résumé :Ce travail porte sur l'étude du protocole d'émission et de réception de la norme HDMI, la conception d'une architecture adéquate pour le faire et l'implémentation de ce design sur la technologie FPGA fabriquée par Lattice pour évaluer à la fin ses performances à partir de la simulation fonctionnelle, simulation après placement et routage et les rapports fournis par l'environnement de conception.

Objectifs

Implémenter un émetteur/récepteur HDMI sur un circuit FPGA fabriqué par Lattice de la famille ECP2

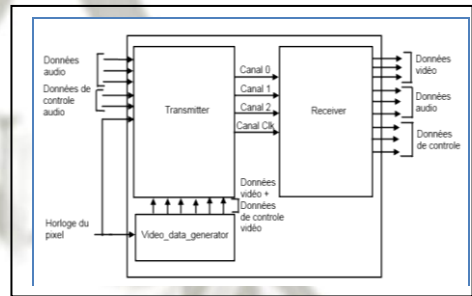

Stratégie de résolution

- Etude sur la norme HDMI
- Conception d'une architecture de l'ensemble des modules de l'émetteur et du récepteur
- Codage en VHDL de ces blocs et effectuer la simulation fonctionnelle
- Implémentation du système sur une FPGA de la famille LATTICE ECP2 ou ECP3 et établir la simulation post placement et routage

Conclusion

Les résultats obtenus sont satisfaisants puisque de point de vue test et vérification, le design développé est très bien ajusté, selon les exigences imposées. Aussi cette application a bien respecté les contraintes qui accompagnent toute conception d'un système

Nom de l'entreprise **Altronic Tunisie**

Encadreur ENISo Abdelaziz AMMARI

Encadreur Entreprise Mouard ZAKHAMA
Wiem BEN SALEM



Nom : JERAD

Prénom : Balkis

Date de soutenance : 8 Juin 2012

Ecole Nationale d'Ingénieurs de Sousse

Filière : Electronique Industrielle

Adresse

4 rue de la vérité Ariana Sup. 2080

Téléphone

50 451 447

E-mail

Balkis.jerad@gmail.com

Date de naissance

06/05/1987

Lieu de naissance

Tunis

Etudes secondaires

Baccalauréat

Section Math

Année 2006

Mention Bien

Etudes universitaires : 1er cycle

Institution

IPEI El Manar

Spécialité

Mathématiques-Physiques

Etudes universitaires : 2ème cycle

Institution

ENISo

Spécialité

Electronique Industrielle

Option

Conception des systèmes électroniques

Autres informations

Langues

Arabe, Français, Anglais

Activités Para-universitaires

Membre à l'AJST (Section Astronomie), Elève au conservatoire d'Ariana



Développement d'une plateforme de validation automatique pour le processus de désentrelacement dans un Set-Top Box.

Objectifs

- Amélioration et accélération du processus de validation fonctionnelle
- Evaluation et comparaison de la qualité des traitements effectués

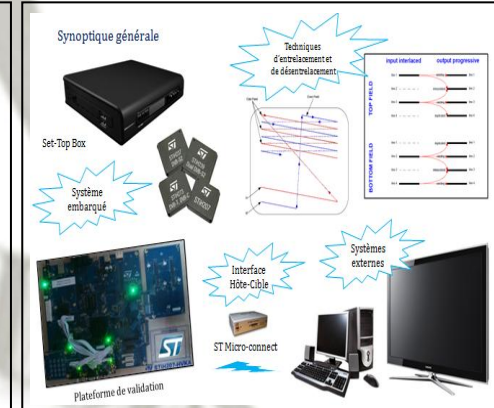

Stratégie de résolution

- Spécification de l'environnement de validation
- Identification des procédés de validation à mettre en œuvre
- Développement logiciel des solutions choisies
- Automatisation du processus
- Interprétation des résultats obtenus

Conclusion

Le bloc désentrelaceur du décodeur STiH207 a été validé fonctionnellement et qualitativement. L'outil développé s'avère important, puisqu'il permet de réduire la durée, le coût et la précision de la phase de validation.

Nom de l'entreprise STMicroelectronics

Encadreur

Hejer GHARSALLAOUI

Encadreur Entreprise

Samir BEN MESSAOUD



Nom : KADDACHI

Prénom : Bilel

Date de soutenance : 09/06/2012

Ecole Nationale d'Ingénieurs de Sousse

Filière : électronique industrielle

Adresse

Zarzouna kalatous bizerte

Téléphone

21087957

E-mail

Kaddachi.bilel@yahoo.fr

Date de naissance

15/01/1989

Lieu de naissance

Bizerte

Etudes secondaires

Baccalauréat

technique

Année 2007

assez bien

Etudes universitaires : 1er cycle

Institution

Ipeim

Spécialité

technologie

Etudes universitaires : 2ème cycle

Institution

Eniso

Spécialité

Electronique industriel le

Option

Contrôle industriel

Autres informations

Langues

Anglais : courant français courant

Activités Para-universitaires

Membre dans une association

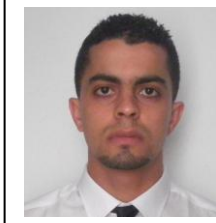

Automatisation du groupe électrogène

L'objectif de ce travail est le développement d'un système de contrôle et de supervision d'un groupe électrogène. Afin d'atteindre un tel objectif, une étude de l'armoire de commande existante est entamée. Suite à cette étude, on a pu décrire les différents modes de fonctionnement du groupe électrogène par trois organigrammes. Ainsi et tout en respectant les exigences du mode industriel, une architecture matérielle du système de contrôle est conçue autour d'un automate programmable industriel de type S7-300 de chez SIEMENS La totalité de système de contrôle et de supervision est validée par simulation.

Objectifs

Amélioration du système de commande de groupe électrogène dans une station de compression de gaz société SERGAZ



Cartes électronique

- N'est plus fabriqué



S7-300

- Plus utilisé
- Plus facile
- Step7

Stratégie de résolution

Remplacement des cartes électronique non plus existant dans le marché par un automate programmable avec une interface de communication homme machine pour la commande du groupe électrogène

Conclusion

Avoir un système moins coûteux que par les fournisseurs avec un système plus moderne et plus sécurisé

Nom de l'entreprise

SERGAZ

Encadreur ENISO

Encadreur Entreprise

AYEDI Abdelhamid

Nom : KHAMMARI Prénom : Ghada

Date de soutenance : 08/06/2012

Ecole Nationale d'Ingénieurs de Sousse

Filière : Electronique Industrielle

Adresse Lot 79 sahloul3 4045 Sousse

Téléphone 99664622

E-mail ghadakhammeri@yahoo.fr

Date de naissance 14/07/1988

Lieu de naissance Kairouan

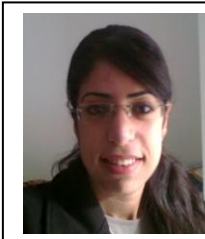

Etudes secondaires

Baccalauréat Math 2007 Bien

Etudes universitaires : 1er cycle

Institution IPEIM

Spécialité MP

Etudes universitaires : 2ème cycle

Institution ENISO

Spécialité EI

Option Conception

Autres informations

Langues Allemand

Activités Para-universitaires

Musique

Conception et réalisation d'une application pour gestion des obsolescences

Objectifs

- Application de la stratégie de pérennisation.
- Analyse des datasheets.
- Conception de la base de données.
- Implémentation sur Access.

Stratégie de résolution

- Formation au service pérennisation.
- Application au PFE

Conclusion

Ce PFE a été bénéfique de point de vue renforcement de connaissances électroniques et acquisition de connaissances en informatique.

Nom de l'entreprise :ARDIA

Encadreur ENISO

Jalel eddine BENHADJSLAMA

Encadreur Entreprise

Hafedh BEN HAMOUDA



Nom : KHLIFI		Prénom : KHAWLA	
Date de soutenance : 27 juin 2012			
Ecole Nationale d'Ingénieurs de Sousse			
		Filière : électronique industriel	
Adresse		Cité wali2 appartement n°7 immeuble n°3 Bizerte	
Téléphone		21511458	
E-mail		Khawla_kh88@hotmail.fr	
Date de naissance		13/05/1988	
Lieu de naissance		Menzel bourguiba	
Etudes secondaires			
Baccalauréat		Technique	Année 2007
		Assez bien	
Etudes universitaires : 1er cycle			
Institution		IPEI Manar	
Spécialité		Physique Technique (PT)	
Etudes universitaires : 2ème cycle			
Institution		Eniso	
Spécialité		Electronique industriel	
Option		Controle industriel	
Autres informations			
Langues		Arabe-français-anglais-espagnol	
Activités Para-universitaires			



CONCEPTION D'UN SYSTEME EXPERT ET COMMANDE D'UN BROYEUR A CIMENT Z5

Notre projet de fin d'étude vise à substituer le système 52 par un automate S7, ensuite de développer un système intelligent qui permet de traduire l'expérience humaine dans le broyage du ciment. Enfin, le développement d'une interface homme/machine pour améliorer l'efficacité et la fiabilité de la fonction broyage et optimiser le rendement du broyeur.

Objectifs

Concevoir et développer un système expert de supervision et commande de l'atelier de broyage du ciment, également remplacer l'ancien système installé depuis 1978 basé entièrement sur la logique câblé qui ne répond plus aux besoins de la société en 2012.

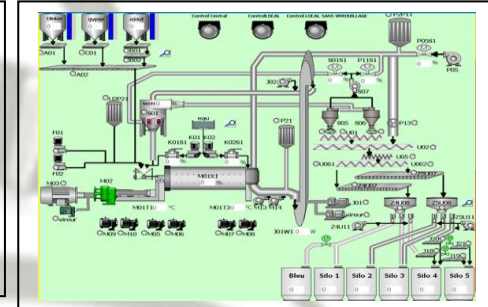

Stratégie de résolution

- Etablir Analyse fonctionnel du système
- Réaliser le programme sur STEP7 en se basant sur des outils de modélisation
- Préparer l'interface graphique du synoptique du système sur Wincc

Conclusion

La réalisation de ce projet nous a permis de connaître de près la démarche de résolution des problèmes, surtout dans un projet aussi complexe que le nôtre. En effet nous avons fait face à des nombreux problèmes ; la difficulté majeure étant la compréhension du système et l'établissement des séquences de son fonctionnement et les algorithmes nécessaires

Nom de l'entreprise : Les ciments de Bizerte

Encadreur ENISo

Tarek AROUI

Encadreur Entreprise

Houssine TISS



Nom : KESSENTINI Prénom : Med Wael

Date de soutenance : 30 juin 2012

Ecole Nationale d'Ingénieurs de Sousse

Filière : Electronique Industrielle

Adresse Rte Gremda km 5.5 merkez sellami

Téléphone +216 20 76 58 54

E-mail Kessentini.medwael@gmail.com

Date de naissance 04 Novembre 1987

Lieu de naissance Sfax



Etudes secondaires

Baccalauréat Mathématiques 2006 Assez bien

Etudes universitaires : 1er cycle

Institution Institut Supérieur d'Electronique et de Communication de

Spécialité Electronique embarquée & télécommunications

Etudes universitaires : 2ème cycle

Institution Ecole nationale d'ingénieurs de Sousse

Spécialité Electronique Industrielle

Option Contrôle industriel

Autres informations

Langues Arabe, Français, Anglais

Activités Para-universitaires

Sport

Etude et conception d'une table traçante à deux axes X et Y suivant une trajectoire préétablie

Objectifs

AL-KHOUTAF désire étudier et concevoir une machine de découpage de bois en rénovant complètement l'ancienne machine avec une technologie de niveau élevé : La CNC. Donc l'objectif c'est de trouver une solution finale avec une bonne précision en exploitant les systèmes électroniques récemment introduits sur le marché.

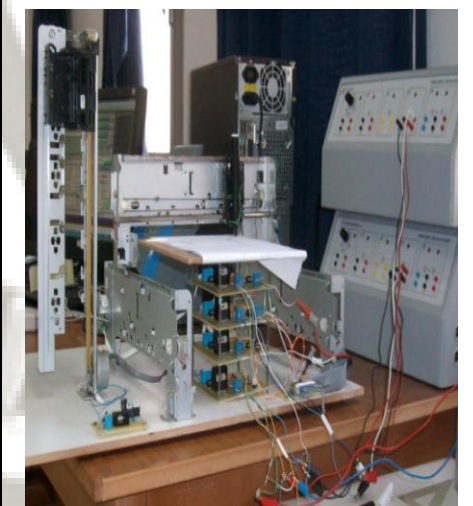

Stratégie de résolution

A la réalisation de ce projet, nous devons faire face aux contraintes suivantes :

- ✚ Durée de la tâche,
- ✚ Précision de découpe,
- ✚ Coût de la machine de découpage,
- ✚ Sécurité de l'environnement.

Conclusion

Dès le début de ce projet, nous avons pensé à nos propres solutions tout en se référant à la solution existante. Nous avons précisé des solutions qui ont été étudiées et ajustées au fonctionnement désiré de la machine, tout en se limitant par les contraintes économiques et matérielles existantes dans la société AL-KHOUTAF. Une conception détaillée, mettant

AL-KHOUTAF

Encadreur ENISo

BOUALLEGUE Adel

Encadreur Entreprise

BAKLOUTI Lassaad



Nom : LAHOUAR Prénom : Fatma

Date de soutenance : 09/06/2012

Ecole Nationale d'Ingénieurs de Sousse

Filière : Electronique Industrielle

Adresse 24, rue AbouElkacem Echebbi4011

Téléphone 50024975

E-mail Fatma.ezzahra.lahouar@gmail.com

Date de naissance 23 Mars 1988

Lieu de naissance Hammam Sousse



Etudes secondaires

Baccalauréat Section Année 2007 Mention Assez

Etudes universitaires : 1er cycle

Institution I.P .E.I.Nabeul

Spécialité Technologies

Etudes universitaires : 2ème cycle

Institution ENISO

Spécialité Electronique Industrielle

Option Contrôle Industriel

Autres informations

Langues Français, Anglais, Allemand, Arabe.

Activités Para-universitaires

Etude, conception et réalisation d'une carte électronique de commande d'une imprimante 3D de prototypage rapide à injection de matière

Stratégie de résolution

Planifier le déroulement du projet en suivant cette démarche: Elaboration du cahier des charges CDCF du projet/Analyse fonctionnelle du système/Comprehension des protocoles à utiliser (code-G, USB, format des données)/Choix de l'environnement de travail (simulation-code-interface)/Conception de la carte/Détermination du code/Test des premiers résultats/Elaboration de l'interface de communication PC-Carte/Test et interprétation des nouveaux résultats/Routage du circuit/ Réalisation de la carte/Mise au point de l'interface Homme-Machine/Fabrication du premier prototype réel.

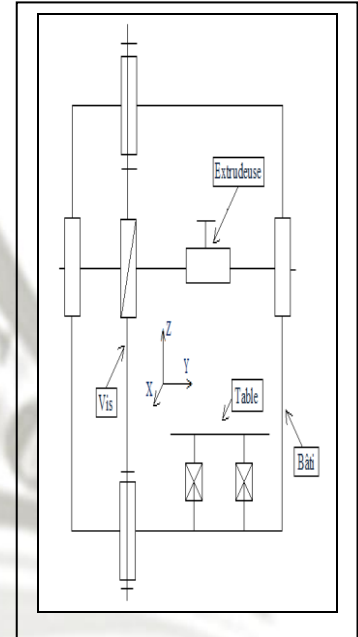

Conclusion

L'expérience pratique de ce stage a été particulièrement enrichissante et a répondu aux objectifs voulus, à savoir des métiers d'ingénierie, et des contraintes du travail sur le champ. Elle a éveillé ma curiosité pour des métiers, des méthodes et des techniques qui m'étaient inconnus. J'ai pu découvrir ainsi la complexité de chaque tâche, et bien saisir l'importance des connaissances que doit avoir un ingénieur avant d'envisager de guider un groupe. Ce qui fait d'elle une bonne expérience qui conforte bien mon désir d'exercer mon futur métier d'ingénieur dans le domaine de l'électronique. Et enfin, je tiens à exprimer ma satisfaction d'avoir pu agir dans de bonnes conditions matérielles et un environnement voluptueux.

Nom de l'entreprise Salwa Plast

Encadreur ENISO

Anis BEN SLIMANE

Encadreur Entreprise

Samir LAHOUAR



Nom : LAOUINI

Prénom : Aymen

Date de soutenance : 7 Juin 2012

Ecole Nationale d'Ingénieurs de Sousse

Electronique Industrielle

Adresse

4 impasse de Tripoli 4011 HS

Téléphone

22 875 328

E-mail

aymen.laouini@ymail.com

Date de naissance

23/02/1988

Lieu de naissance

Sousse



Etudes secondaires

Baccalauréat

Technique

Année 2006

Mention très bien

Etudes universitaires : 1er cycle

Institution

I.P.E.I El Manar

Spécialité

PT

Etudes universitaires : 2ème cycle

Institution

ENISo

Spécialité

Electronique Industrielle

Option

Conception

Autres informations

Langues

Anglais : TOEIC 785

Activités Para-universitaires

Développement d'un système de localisation Indoor

Objectifs

Il s'agit d'étudier les possibilités offertes par les systèmes de communications sans fil concernant la localisation dans un environnement fermé dépourvu de couverture GPS et de développer une solution pour localiser un terminal évoluant dans un réseau de capteurs à base de technologie de communication « Low Power » de « Texas Instruments ».

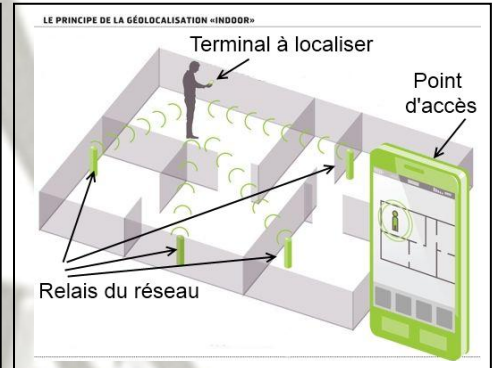

Stratégie de résolution

La localisation: les méthodes et les techniques

Développement embarqué de la méthode de localisation

Création d'une interface utilisateur sur PC pour l'affichages des données

Création et adaptation du Hardware pour le système de localisation

Conclusion

-En se basant sur la mesure du RSSI, on arrive à localiser un terminal dans un réseau de capteur moyennant une méthode mathématique de calcul de position.
- la solution adoptée respecte les contraintes « Low Power » des réseaux de capteurs tout en tirant profit des capacités du circuit de communication sans-fil.

Nom de l'entreprise : ALTRONIC Tunisie

Encadreur ENISo

Sabeur JEMMALI

Encadreur Entreprise

Wiem BEN SALEM
Kais MABROUK

Nom : LETAIEF

Prénom : Nesrine

Date de soutenance : 03/07/2012

Ecole Nationale d'Ingénieurs de Sousse

Filière : Electronique industrielle

Adresse

Av. Ali Bourguiba, Monastir 5000

Téléphone

+21655146449//+21698676129

E-mail

Letaief.nesrine@yahoo.fr

Date de naissance

02/07/1988

Lieu de naissance

Monastir



Etudes secondaires

Baccalauréat

Technique

Année 2007

Mention Bien

Etudes universitaires : 1er cycle

Institution

Institut préparatoire aux études d'ingénieur à Monastir

Spécialité

Technologie

Etudes universitaires : 2ème cycle

Institution

ENISO

Spécialité

Electronique industrielle

Option

Contrôle industriel

Autres informations

Langues

Arab /français / anglais

Activités Para-universitaires

Membre en association culturelle et artistique EURÊKA.

Conception et Réalisation d'un détecteur de monoxyde de carbone à base du protocole ZigBee

Dans le cadre de ce projet, nous sommes censés de concevoir et réaliser un système chargé de détecter la concentration de monoxyde de carbone dans l'air de gérer un réseau ZigBee composé par des afficheurs sans fils et un ordinateur central.

Objectifs

Notre projet consiste à programmer deux microcontrôleurs, le premier chargé par la détection de monoxyde de carbone et le calcul de la température ambiante et l'analyse des différents états recourus, ainsi que l'envoi de ces valeurs aux afficheurs sans fils et un ordinateur central, et le deuxième est celui lié à l'afficheur sans fils.

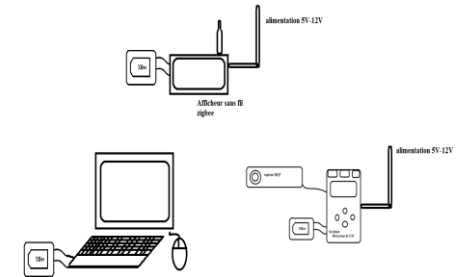

Stratégie de résolution

Avoir une documentation sur le système, afin de suivre l'existant sur le marché.

Décortiquer les besoins de système, afin d'avoir le bon fonctionnement.

Concevoir les cartes nécessaires et finir par la réalisation et test de validation des cartes.

Conclusion

Le travail que nous avons fait présente des atouts et des avantages tels que la possibilité d'améliorer et évoluer le domaine de détection de monoxyde de carbone et faciliter le suivie de la dangerosité du taux détecter avec le standard zigbee.

Nom de l'entreprise SIM SYSTEM

Encadreur

Adel BOUALLEGUE

Encadreur Entreprise

Fedi BEN REJEB

Nom : MAAOUIA

Prénom : Saifeddine

Date de soutenance :

09/06/2012

Ecole Nationale d'Ingénieurs de Sousse

Filière : Electronique industrielle

Adresse

1 Rue Taher el Haded mourouj4 Ben Arous Tunis

Téléphone

216 21 578 539

E-mail

Saif .esstt@gmail.com

Date de naissance

29/07/1982

Lieu de naissance

Tunis

Etudes secondaires

Baccalauréat

Section : Technique

Année : 2003

Mention : Passable

Etudes universitaires : 1er cycle

Institution

ESSTT

Spécialité

Tronc commun : génie électrique

Etudes universitaires : 2ème cycle

Institution

ESSTT / ENISO

Spécialité

Automatique / électronique

Option

Control industriel

Autres informations

Langues

Italien

Activités Para-universitaires

Sportif



Etude, conception et réalisation d'une alimentation de puissance d'une régulation de vitesse d'une machine à courant continu

Objectifs

Commander en vitesse d'un moteur à courant continu 10kw à partir d'un hacheur quatre quadrants

Carte commande Carte puissance

Régulation de vitesse

Isolation galvanique

µc
16F876

L

ML

Hacheur

Stratégie de résolution

➤ Carte de commande :

- Partie numérique : génération d'un signal MLI
- Partie analogique : boucle de régulation de vitesse y compris le courant

➤ Carte de puissance : alimentation d'une machine à courant continu par un

Conclusion

On a essayé de réaliser une partie numérique à base d'un pic 16F876 pour générer un signal MLI et une partie analogique pour la régulation de vitesse et une partie puissance permettant l'alimentation d'un moteur à courant continu à travers un hacheur quatre quadrants

Nom de l'entreprise : ENISO



Encadreur

Adel KAHEDER

Nom : MARMOUCH Prénom : Sameh

Date de soutenance : 08/06/2012

Ecole Nationale d'Ingénieurs de Sousse

Filière : Electronique industrielle

Adresse Rue Riadh 5000 Monastir

Téléphone 55497747

E-mail samehmarmouch@hotmail.com

Date de naissance 04/07/1988

Lieu de naissance Monastir

Etudes secondaires

Baccalauréat Section Math Année 2007 Mention Bien

Etudes universitaires : 1er cycle

Institution Préparatoire aux études d'Ingénieur Monastir

Spécialité Mathématique et Physique

Etudes universitaires : 2ème cycle

Institution Ecole d'Ingénieur Nationale Sousse

Spécialité Electronique industrielle

Option Control industriel

Autres informations

Langues Français, anglais, Allemand

Activités Para-universitaires

Natation



Automatisation d'une presse 55'' à plateaux chauffants de vulcanisation des pneus, remplacement total de l'ancien Automate API TSX17, par automate Simatic S7-400 et unité HMI de supervision siemens MP377.

Objectifs

- Passer de la logique câblée à la logique programmée
- Standardiser le matériel et pièces de rechanges.
- Faciliter le diagnostic et le dépannage.
- Augmenter la productivité de la presse en minimisant les temps d'arrêt technique

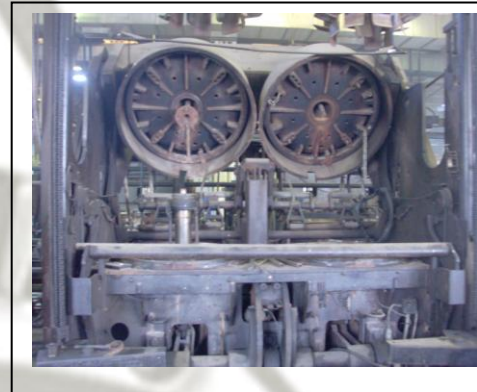

Stratégie de résolution

- Etude du cycle de fonctionnement de la presse en mode manuel, et automatique, identification des entrées et sorties.
- Etablir un Grafcet de fonctionnement et gestion des alarmes
- Choix du matériel à savoir : alimentation, CPU de l'API et modules E/S TOR et Analogiques
- Définition listes de matériel électriques, pneumatiques
- Configuration d'un pupitre opérateur MP377 et Programmation et simulation, préparation des plans électriques

Conclusion

Le remplacement de la logique câblée par une logique programmée vise à améliorer la fiabilité de système de commande de la presse de vulcanisation.

Nom de l'entreprise

Encadreur ENISO Tarek AROUI

Encadreur Entreprise Fethi EL ABED



Nom : MAAMRI	Prénom : Khaled		
Date de soutenance : 08 /06/2012			
Ecole Nationale d'Ingénieurs de Sousse			
		Filière : Electronique Industriel	
Adresse	Cité aéroport Tozeur		
Téléphone	21229534		
E-mail	Maamri.khaled@yahoo.fr		
Date de naissance	13/02/1987		
Lieu de naissance	Tozeur		
Etudes secondaires			
Baccalauréat	Section principal	Année 2005	Mention Bien
Etudes universitaires : 1er cycle			
Institution	ESSTT		
Spécialité	Maitrise en électronique de mesure et instrumentation		
Etudes universitaires : 2ème cycle			
Institution	ENISO		
Spécialité	Electronique industriel		
Option	Contrôle Industriel		
Autres informations			
Langues	Français, Anglais, Arabe		
Activités Para-universitaires			



Conception et réalisation d'une carte de commande du moteur de pompage alimenté par énergie solaire

Par énergie renouvelable, on entend des énergies issues du soleil, du vent, de la chaleur de la terre, les énergies renouvelables sont des énergies à ressource illimitée ! Les énergies renouvelables regroupent un certain nombre de filières technologiques selon la source d'énergie utile obtenue. La filière étudiée dans ce projet est l'énergie photovoltaïque.

Objectifs

Conception et réalisation d'une carte de commande du moteur de pompage d'une station photovoltaïque.



Stratégie de résolution

Conception d'un onduleur monophasé qui convertit la tension contenue en une tension alternative

Conclusion

L'élaboration de ce travail nous a permis d'améliorer nos connaissances théoriques et pratiques

Nom de l'entreprise : PVT TUNISIA

Encadreur

Khaled BEN SMIDA

Encadreur Entreprise

Fakher BEN MUSTAPHA



Nom : MBARKI

Prénom : Mohamed Amine

Date de soutenance : 30/06/2012

Ecole Nationale d'Ingénieurs de Sousse

Filière : Electronique Industriel

Adresse

Ain grab haffouz kairouan

Téléphone

95822084

E-mail

mohamedaminmbarki@yahoo.fr

Date de naissance

13/07/1987

Lieu de naissance

HAFFOUZ

Etudes secondaires

Baccalauréat

Section : Technique

Année : 2006

Mention : Passable

Etudes universitaires : 1er cycle

Institution

ISET Gafsa

Spécialité

Génie électrique

Etudes universitaires : 2ème cycle

Institution

ENISO

Spécialité

EI

Option

Contrôle industrielle

Autres informations

Langues

Arabe, Français, Anglais

Activités Para-universitaires



Simulation numérique d'un capteur de tension capacitif dans les lignes moyenne tension (9 - 24kV)

Objectifs

Faire la modélisation et la conception d'un capteur de tension capacitif afin d'obtenir une tension de sortie d'amplitude 1V AC à partir d'une tension d'entrée d'amplitude [9-24kV] AC

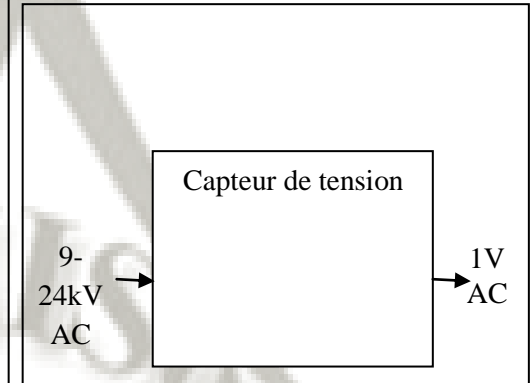

Stratégie de résolution

Etude théorique

Modélisation et simulation avec COMSOL multiphysique

Conclusion

Nous avons modélisé et simulé le capteur de tension capacitif par le logiciel COMSOL multiphysique

Nous avons obtenu un capteur linéaire et sensible

Nom de l'entreprense

Encadreur ENISO

M. Jaleddine BEN HADJ

Encadreur Entreprise

M. Marco DE VINCENTIS



Nom : MEDDEB Prénom : Ghada

Date de soutenance : 08/06/2012

Ecole Nationale d'Ingénieurs de Sousse

Filière : Electronique Industrielle

Adresse Rue d'environnement. Kalaa kebira

Téléphone 55839351

E-mail ghadamed@hotmail.fr

Date de naissance 21/10/1987

Lieu de naissance Kalaa kebira. Sousse

Etudes secondaires

Baccalauréat Section : principale Année : 2006 Mention

Etudes universitaires : 1er cycle

Institution ISET Sousse

Spécialité Sécurité et contrôle industrielle .génie électronique

Etudes universitaires : 2ème cycle

Institution Ecole Nationale d'Ingénieurs de Sousse

Spécialité Electronique industrielle

Option

Autres informations

Langues Français, Anglais

Activités Para-universitaires

Sport, voyage



Développement d'une solution m-commerce sur plateforme Android en s'interfaçant avec une solution PRESTASHOP pour la société DOT- IT

La solution proposée est une application M-Commerce accessible par une plateforme mobile. Cette application, intitulée « DOT-SHOP », doit permettre les fonctionnalités suivantes : Rechercher rapidement en quelques clics et surtout sans déplacement et de n'importe quel lieu un produit donné, fournir les informations nécessaires sur les produits pour que les gens qui connaissent le genre du produit qu'ils veulent acheter mais ne l'ont pas expressément décidé puissent prendre la décision, utiliser le service géolocalisation, gérer le panier.

Objectifs

Notre objectif est d'avoir un outil qui permet à l'utilisateur de s'informer plus sur un produit particulier, de voir les produits similaires, de faire une comparaison afin de pouvoir prendre une décision d'achat ou non et surtout qui permet de gagner du temps et de l'argent.

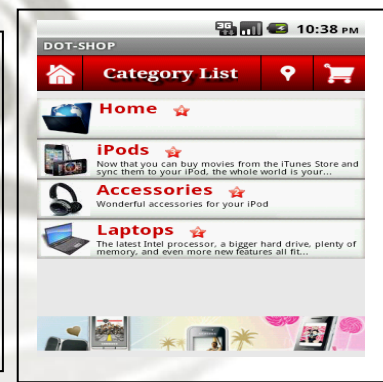

Stratégie de résolution

C'est une boutique en ligne sur la plateforme Android en s'interfaçant avec la solution e-commerce open- source la plus utilisée « PRESTASHOP ».

Conclusion

Ce projet est une application M- commerce pour la société DOT- IT, c'est une source de bénéfices: Se familiariser avec la plateforme Mobile Android, Respecter les délais de travail et profiter du travail en groupe.

Nom de l'entreprise DOT- IT

Encadreur ENISo Sawssen BEN JABRA

Encadreur Entreprise Zied BEN HADJ AMOR



Nom : NAGAZI Prénom : Mariem

Date de soutenance : 29/06/2012

Ecole Nationale d'Ingénieurs de Sousse

Filière : Electronique industrielle

Adresse Cité Balaoui 157. Kairouan

Téléphone 20 026 433

E-mail mariemnagazi@yahoo.fr

Date de naissance 07/06/1988

Lieu de naissance Kairouan

Etudes secondaires

Baccalauréat Section : Mathématiques Année : 2007 Mention : bien

Etudes universitaires : 1er cycle

Institution Institut Supérieur des Mathématiques appliqués et informatique

Spécialité Mathématiques/Physiques

Etudes universitaires : 2ème cycle

Institution Ecole Nationale d'Ingénieurs de Sousse

Spécialité Electronique industrielle

Option Contrôle industriel

Autres informations

Langues Allemand, Anglais, Français

Activités Para-universitaires



Conception et réalisation d'une table à commande numérique pour un découpeur plasma

Ce stage de fin d'études a été effectué au sein de la société Evolution Technologique et porte sur la conception et la réalisation d'une table à commande numérique pour un découpeur plasma

Objectifs

L'objectif est de concevoir la partie commande de cette machine qui représente une carte électronique de commande des trois moteurs d'axe (X, Y et Z)



Stratégie de résolution

- Analyser le besoin.
- Analyser fonctionnellement le besoin.
- Détailler la solution choisie.
- réaliser la carte de commande des trois moteurs.

Conclusion

C'est une opportunité pour développer de nouvelles connaissances de point de vue maîtrise des besoins, commande des moteurs pas à pas industriels et simulation avec le logiciel de découpage CNC (Mach3 plasma)

Nom de l'entreprise : Evolution Technologique

Encadreur Sabeur JEMMALI

Encadreur Entreprise Mohamed Salah AYACHI

Evolution Technologique

Nom : NEILY

Prénom : Chokry

Date de soutenance : 30/06/2012

Ecole Nationale d'Ingénieurs de Sousse

Filière : Electronique Industrielle

Adresse

Maison des jeunes Sidi Bouzid 9100

Téléphone

22379989

E-mail

neily.chokry@gmail.com

Date de naissance

19/05/1988

Lieu de naissance

Sidi Bouzid

Etudes secondaires

Baccalauréat

Section Science

Année 2007

Mention Bien

Etudes universitaires : 1er cycle

Institution

Institut préparatoire des études d'ingénieur de Nabeul

Spécialité

Physique-Chimie

Etudes universitaires : 2ème cycle

Institution

Ecole Nationale d'Ingénieurs de Sousse

Spécialité

Electronique Industrielle

Option

Contrôle industriel

Autres informations

Langues

Anglais/Français

Activités Para-universitaires



Smart Interface Frequency Protection Relay

Ce projet de fin d'étude est réalisé en collaboration avec la société CPT Engineering, spécialisé dans la conception et la réalisation des solutions pour la mesure, le contrôle et l'automatisation industrielle.

Objectifs

Ce projet vise à développer une technique de protection en fréquence pour un relais de protection en tension et en fréquence. Ce dernier dispositif est un relais à base de microprocesseur qui utilise la technologie numérique pour fournir des résultats rapides et précis. Une fois les entrées sont connectées et les paramètres sont programmés, le relais compare ces valeurs et prend une décision.



Stratégie de résolution

Techniquement, ce projet se compose de deux parties principales. La première porte sur le filtrage et adaptation des signaux d'entrées. La seconde est pour la programmation du dsPIC à l'égard de la démarche de protection en fréquence.

Conclusion

Le fonctionnement du relais peut être basé sur le principe du temps défini, sur le principe du taux de changement de fréquence, ou sur une combinaison de ces deux principes.

Nom de l'entreprise

Encadreur ENISo

Adel BOUALLEGUE AnisBEN SLIMENE

Encadreur Entreprise

Marco De VINCENTIS



Nom : NOUIRA Prénom : Imen

Date de soutenance : 09/06/12 à 11:30

Ecole Nationale d'Ingénieurs de Sousse

Filière : Electronique Industrielle

Adresse Rue Ibn Khaldoun

Téléphone 99 090 033/26945927

E-mail Nouira_imen88@hotmail.fr

Date de naissance 25/07/1988

Lieu de naissance Tébourba



Etudes secondaires

Baccalauréat Section Sc.Ex Année 2007 Mention Bien

Etudes universitaires : 1er cycle

Institution IPEIM

Spécialité PC

Etudes universitaires : 2ème cycle

Institution ENISo

Spécialité Electronique Industrielle

Option Conception

Autres informations

Langues Français, anglais et allemand

Activités Para-universitaires

Activités associatives

Contribution a la mise en place d'un émulateur éolien à base d'une Machine à Courant Continu

Objectifs

Autant de travaux à mener afin d'injecter la puissance produite par l'énergie éolienne dans les réseaux électriques futurs. Le développement des plates-formes expérimentales est indispensable à la validation de ces travaux. C'est dans cette perspective de contribuer au développement des énergies renouvelables que s'inscrit notre projet de fin d'études, dont le quel on va étudier la mise en place d'un émulateur éolien à base d'une machine à courant continu.

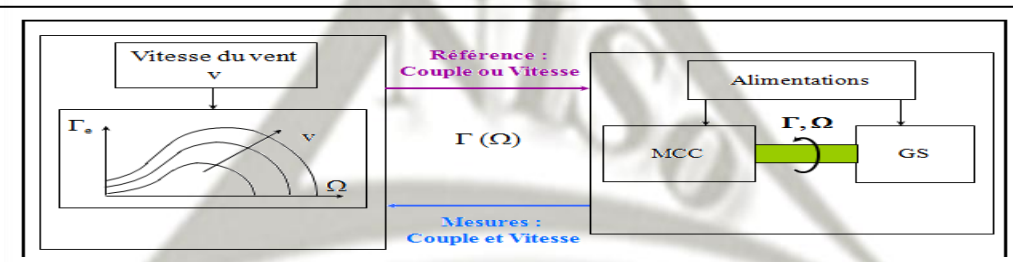

Stratégie de résolution

- 1/ Etat de l'art et généralités sur les systèmes éoliens
- 2/ L'étude et la modélisation de l'émulateur éolien(ETE)
- 3/ La conception et la réalisation de l'ETE

Conclusion

Vu que l'émulateur constitue en fait la première partie d'un banc expérimental destiné à étudier et valider les travaux autour de cet axe, la mise en place d'un simulateur éolien par l'intermédiaire d'un modèle de turbine éolienne et d'une machine à courant continu est l'objectif primaire visé.

Encadreur ENISo M. Adel KHEDHER

Nom : NSIR

Prénom : Fadwa

Date de soutenance : 28/06/2012

Ecole Nationale d'Ingénieurs de Sousse

Filière : Electronique Industrielle

Adresse

MHAMDIA- Ben AROUS 1145

Téléphone

25632686

E-mail

nsirfadwa@yahoo.fr

Date de naissance

26/05/1987

Lieu de naissance

Grombalia

Etudes secondaires

Baccalauréat

Section Techniques

Année 2006

Mention passable

Etudes universitaires : 1er cycle

Institution

IPEI Elmanar

Spécialité

PT

Etudes universitaires : 2ème cycle

Institution

ENISO

Spécialité

Electronique Industrielle

Option

Contrôle Industriel

Autres informations

Langues

Arabe- Français- Anglais

Activités Para-universitaires



Automatisation d'une machine de dosage et de préparation de bonbons

Le sujet est proposé et effectué au sein de la société SNCT qui porte sur l'automatisation et la supervision du processus de dosage et de préparation de bonbons.

Objectifs

Utiliser l'automate Siemens S7-300 pour l'automatisation de la machine et le module de pesage SIWAREX U pour la gestion de pesage des différents ingrédients pour la préparation de bonbons. Développer une interface homme/machine pour la supervision et le contrôle du processus de dosage et de préparation.

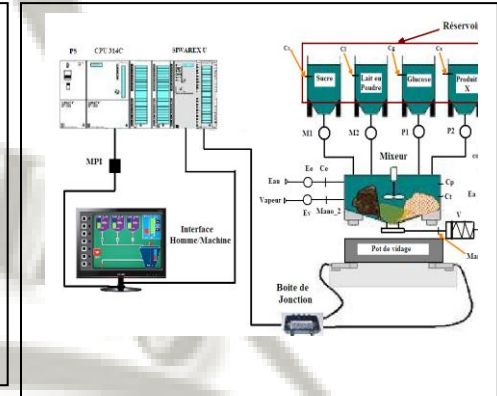

Stratégie de résolution

- Etudier l'existant.
- Automatiser le processus envisagé.
- Développer l'interface de supervision.
- Simuler et tester.

Conclusion

Durant la période de ce PFE, nous avons fait une étude de l'existant ainsi que l'analyse fonctionnelle du système envisagé. Ensuite, nous avons présenté une approche d'automatisation basée sur l'utilisation de l'API Siemens S7-300 ainsi que la configuration du module de dosage SIWAREX. Enfin, nous avons décrit la démarche de réalisation de la partie supervision en présentant les différentes vues réalisées permettant la commande et la supervision du notre processus.

Nom de l'entreprise : SNCT

Encadreur ENISO

Ilyes EL AISSI

Encadreur Entreprise

Kamel GAALOUL



Nom : OUESLATI

Prénom : Zina

Date de soutenance : 28 juin 2012

Ecole Nationale d'Ingénieurs de Sousse

Filière : Electronique Industrielle

Adresse

08 Rue 09 Avril 1938, 9000 Béja

Téléphone

52 31 79 57

E-mail

zina.oueslati88@gmail.com

Date de naissance

26/07/1988

Lieu de naissance

Béja

Etudes secondaires

Baccalauréat

Mathématiques

2007

Très Bien

Etudes universitaires : 1er cycle

Institution

IPEIEM

Spécialité

Maths-Physique

Etudes universitaires : 2ème cycle

Institution

ENISo

Spécialité

Electronique Industrielle

Option

Conception des systèmes électroniques

Autres informations

Langues

Arabe, Français, Anglais

Activités Para-universitaires



Validation d'un module de contrôle universel pour les véhicules spéciaux

Objectifs

- Automatisation des tests.
- Réduction du temps de passage des tests.
- Meilleure estimation des délais de livraison.

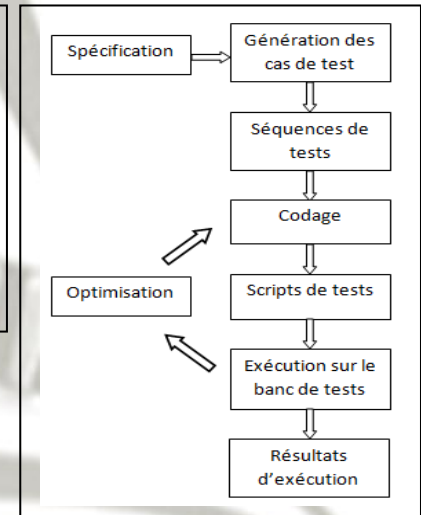

Stratégie de résolution

- Couvrir tous les plans de test des différents modules et traduire les cas de tests en des scripts C en utilisant éclipse comme IDE.
- Validation du code développé et rédaction des rapports de validation.

Conclusion

Ce stage m'a été bénéfique aussi bien sur le plan professionnel que sur le plan social. En effet, c'était une opportunité pour apprendre à respecter les délais du travail et enrichir mes connaissances dans le domaine de l'embarqué.

Nom de l'entreprise : **ARDIA**

Encadreur ENISo

Abdelaziz AMMARI

Encadreur Entreprise

Ines BOUHOUC



Nom : OUNALLY	Prénom : Basma
---------------	----------------

Date de soutenance : 28/06/2012

Ecole Nationale d'Ingénieurs de Sousse

Filière : Electronique Industrielle

Adresse	Cité Med ali 616 b jerissa 7114
---------	---------------------------------

Téléphone	95218479
-----------	----------

E-mail	ounallybasma@gmail.com
--------	------------------------

Date de naissance	16/05/1988
-------------------	------------

Lieu de naissance	TUNIS
-------------------	-------

Etudes secondaires

Baccalauréat	Science expérimentale	2007	bien
--------------	-----------------------	------	------

Etudes universitaires : 1er cycle

Institution	Institut préparatoire aux études d'ingénieurs de Tunis
-------------	--

Spécialité	Physique-Chimie
------------	-----------------

Etudes universitaires : 2ème cycle

Institution	Ecole nationale d'ingénieurs de Sousse
-------------	--

Spécialité	Electronique industrielle
------------	---------------------------

Option	Contrôle industriel
--------	---------------------

Autres informations

Langues	Arabe, Français, anglais, italien
---------	-----------------------------------

Activités Para-universitaires

--



Conception et réalisation d'une carte de commande et d'une carte de puissance d'un diélectrimètre

Objectifs

SAGEMCOM se base sur le diélectrimètre pour le test de rigidité diélectrique des compteurs, mais le coût de cette solution est très élevé ainsi que le délai d'approvisionnement qui bloque la gestion de projet.

Pour remédier aux problèmes cités ci-dessus, l'équipe Industrialisation a pensé à concevoir et réaliser cet appareil chez SAGEMCOM.

Stratégie de résolution

- Etude de l'existant.
- conception des cartes de commande et de puissance.
- Réalisation des cartes électroniques.
- Validation des cartes.

Conclusion

Compte tenu du temps imparti et des moyens disponibles, on peut considérer que les objectifs fixés ont été atteints dans des limites raisonnables. Le prototype réalisé sera le premier échantillon du nouveau produit SAGEMCOM

Les travaux réalisés dans le cadre de ce projet ne peuvent constituer qu'un début prometteur et encourageant.

Nom de l'entreprise

Encadreur ENISO

Lotfi HAMROUNI

Encadreur Entreprise

Hajer DJOBBI



Nom : ROUIS Prénom : Imen

Date de soutenance : 09/06/2012

Ecole Nationale d'Ingénieurs de Sousse



Filière : Electronique Industrielle

Adresse Rue Taher Elhaded 4070 M'Saken

Téléphone 95779848

E-mail imen.rouis88@gmail.com

Date de naissance 26 Août 1988

Lieu de naissance M'Saken

Etudes secondaires

Baccalauréat Section Mathématiques Année 2007 Mention assez bien

Etudes universitaires : 1er cycle

Institution Institut Préparatoire aux Etudes de l'Ingénieur de Monastir

Spécialité Mathématiques - Physique

Etudes universitaires : 2ème cycle

Institution Ecole Nationale d'Ingénieurs de Sousse

Spécialité Electronique Industrielle

Option Conceptions des systèmes électroniques

Autres informations

Langues Arabe – Français - Anglais

Activités Para-universitaires

Conception d'un lecteur audio wav sur la carte FPGA

Le système conçu est un lecteur audio wav développé avec Altium designer à implémenter sur la NanoBoard 3000. Il permet de lire des fichiers wav à partir d'une carte SD, afficher la liste de lecture sur l'écran tactile, choisir un fichier au extension wav grâce à l'écran tactile et de le lire en envoyant les échantillons au codec audio.

Objectifs

Ce projet vise à implémenter une application embarquée sur une plateforme de développement FPGA. L'application choisie est un lecteur wav capable de fonctionner sur la NanoBoard 3000 développé avec le logiciel de CAO électronique Altium Designer.



Stratégie de résolution

- Etude de la Nanoboard 3000 et prise en main du logiciel Altium Designer.
- Réalisation de la conception matérielle (le système OpenBus et la schématique).
- L'empilement de la plateforme logicielle du projet embarqué.
- Etude du format audio wav.
- Développement du code C.
- Implémentation de l'application embarquée sur la carte FPGA.

Conclusion

A l'issue de ce projet, nous avons obtenu un lecteur audio fonctionnel, capable de lire des fichiers audio au format wav non compressé sur 8 et 16 bits en mode mono ou stéréo.

Nom de l'entreprise ENISo

Encadreurs ENISo

Abdelaziz AMMARI
Sabeur JEMMALI



Nom : RZOUGA Prénom : Lamia

Date de soutenance : 08/06/2012

Ecole Nationale d'Ingénieurs de Sousse

Filière : électronique industrielles

Adresse Rue awled lemays salakta ksour Essef

Téléphone 52843648

E-mail lamiazouga@yahoo.fr

Date de 21/06/1988

Lieu de Ksour Essef

Etudes secondaires

Baccalauréat Section Sc.exprimentalles Année 2007 Mention très bien

Etudes universitaires : 1er cycle

Institution IPEIM

Spécialité PC

Etudes universitaires : 2ème cycle

Institution ENISo

Spécialité Electroniques industrielles

Option Contrôle industriel

Autres informations

Langues Français, Anglais, Allemand

Activités Para-universitaires



Authentification multimodale d'un individu par le visage, l'empreinte digitale et la paume de la main

Objectifs

Développer un système d'authentification biométrique basé sur la fusion de trois modalités de type physiologique: le visage, l'empreinte palmaire et l'empreinte digitale.

Stratégie de résolution

Nous avons développé ces trois systèmes unimodaux. Pour l'extraction caractéristiques, nous avons retenu la matrice de cooccurrence, les filtres de Gabor et les ondelettes. Pour la classification nous avons retenu les machines à vecteurs de support avec une architecture modulaire.

Conclusion

Cette étude nous a permis de valider la faisabilité de notre système multimodale traduite par le taux d'égale erreur de 0.44% que nous avons enregistré. Ce résultat est obtenu avec l'approche de la fusion des scores par la moyenne. L'amélioration du résultat est suite au bon choix des approches utilisées tout au long des étapes de l'élaboration de notre système multimodale.

Nom de l'entreprise

Encadreur ENISo M.BEN KHALIFA Anouar

Encadreur Entreprise



Nom : SAGHROUNI Prénom : Marouen

Date de soutenance : 08/06/2012

Ecole Nationale d'Ingénieurs de Sousse



Filière : Electronique Industrielle

Adresse 14 rue Ahmed ben aflah cité erriadh Sousse 4023

Téléphone 22979024

E-mail saghrouni_marouane@yahoo.fr

Date de naissance 20/09/1987

Lieu de naissance Bizerte

Etudes secondaires

Gafsa Technique 2006 Assez bien

Etudes universitaires : 1er cycle

Institution IPEIM

Spécialité Technologie

Etudes universitaires : 2ème cycle

Institution ENISo

Spécialité Electronique Industrielle

Option Control industriel

Autres informations

Langues Anglais Français

Activités Para-universitaires

Automatisation d'une presse 55'' à plateaux chauffants de vulcanisation des pneus, remplacement total de l'ancien actionnement, par automate Simatic S7-400 et unité HMI de supervision siemens MP377.

Objectifs

Passer de la logique câblée à la logique programmée
Standardiser le matériel et pièces de rechanges.
Faciliter le diagnostic et le dépannage.
Augmenter la productivité de la presse en minimisant les temps d'arrêt technique et *minimiser les déchets.*

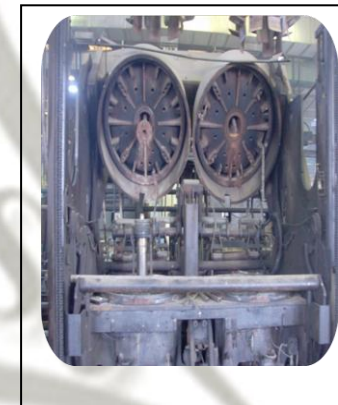

Stratégie de résolution

En se basant sur le fonctionnement ancien de la presse, le renouvellement ainsi que la mise à jour des différents outils et appareils à utiliser dans la nouvelle presse de vulcanisation.

Conclusion

Sujet intéressant et motivant au niveau des compétences à développer.

Nom de l'entreprise STIP

Encadreur ENISo AROUI Tarek__ Med Lassaad AMMERRI

Encadreur Entreprise ELABED Fethi



Nom : SLAMA	Prénom : Riadh		
Date de soutenance : 30/06/2012			
Ecole Nationale d'Ingénieurs de Sousse			
		Filière : Electronique Industrielle	
Adresse	Rue 20 Mars-Kortouba 5025 Bennane		
Téléphone	23646407		
E-mail	riadh_sl@hotmail.fr		
Date de naissance	18/09/1988		
Lieu de naissance	Bennane		
Etudes secondaires			
Baccalauréat	Section Math	Année 2007	Mention Bien
Etudes universitaires : 1er cycle			
Institution	Institut Préparatoire aux Etudes d'Ingénieurs de Monastir		
Spécialité	Mathématique-Physique		
Etudes universitaires : 2ème cycle			
Institution	Ecole Nationale d'Ingénieurs de Sousse		
Spécialité	Electronique Industrielle		
Option	Contrôle industriel		
Autres informations			
Langues	Allemand-Français-Anglais(TOEIC)		
Activités Para-universitaires			



Smart Interface Frequency Protection Relay

Ce projet de fin d'étude est réalisé en collaboration avec la société CPT Engineering, spécialisé dans la conception et la réalisation des solutions pour la mesure, le contrôle et l'automatisation industrielle.

Objectifs

Ce projet vise à développer une technique de protection en fréquence pour un relais de protection en tension et en fréquence. Ce dernier dispositif est un relais à base de microprocesseur qui utilise la technologie numérique pour fournir des résultats rapides et précis. Une fois les entrées sont connectées et les paramètres sont programmés, le relais compare ces valeurs et prend une décision.



Stratégie de résolution

Techniquement, ce projet se compose de deux parties principales. La première porte sur le filtrage et adaptation des signaux d'entrées. La seconde est pour la programmation du dsPIC à l'égard de la démarche de protection en fréquence.

Conclusion

Le fonctionnement du relais peut être basé sur le principe du temps définit, sur le principe du taux de changement de fréquence, ou sur une combinaison de ces deux principes.

Nom de l'entreprise

Encadreur ENISo Adel BOUALLEGUE-Anis BEN SLIMENE

Encadreur Entreprise Marco De VINCENTIS



Nom : SLIMEN

Prénom : Aroua



Date de soutenance : 29/06/2012

Ecole Nationale d'Ingénieurs de Sousse

Filière : Electronique Industrielle

Adresse

RUE JUBEI, IMM RAMLA

Téléphone

95717761

E-mail

bestaroua@yahoo.ca

Date de naissance

02/08/1984

Lieu de naissance

Gafsa

Etudes secondaires

Baccalauréat

Section math

Année 2003

Mention

Etudes universitaires : 1er cycle

Institution

Faculté des sciences de Gafsa

Spécialité

Informatique

Etudes universitaires : 2ème cycle

Institution

Ecole d'ingénieurs de Sousse

Spécialité

Electronique industrielle

Option

Autres informations

Langues

Allmend, anglais, français

Activités Para-universitaires

Interface de télécommande via courant porteur en ligne

D'abord on a fait comment se déroule la communication entre un data concentrateur et un compteur intelligent via le courant porteur en ligne, puis d'autre part on a réalisé une application, c'est une télécommande à courant porteur en ligne

Objectifs

L'objectif de ce projet est l'utilisation d'une nouvelle technologie c'est la technologie courant porteur en ligne



Stratégie de résolution

On a fait deux cartes, une carte émetteur et une carte récepteur, la carte émetteur fixe une adresse et l'envoie à la carte récepteur et il reçoit la trame et alimente la charge en cas où l'adresse est compatible avec sa propre adresse, sinon il va chercher à l'adresse.

Conclusion

Dans ce projet on a bien compris les produits, le compteur intelligent et le data concentrateur, et la technologie courant porteur en ligne CPL

Nom de l'entreprise SAGEM

Encadreur ENISO

Adel BOUALLEGUE

Encadreur Entreprise

Yasser YANGUI



Nom : SLIMI

Prénom : Wahida



Date de soutenance : 30 juin 2012

Ecole Nationale d'Ingénieurs de Sousse

Filière : Electronique Industrielle

Adresse

Ecole primaire El Essaad route Menzel Chaker 1,5 Sfax

Téléphone

(216) 21 522 890

E-mail

SlimiWahida@yahoo.fr

Date de naissance

18/03/1988

Lieu de naissance

Regueb

Etudes secondaires

Baccalauréat

Mathématique

2007

Bien

Etudes universitaires : 1er cycle

Institution

Institut préparatoire aux études d'ingénieurs Sfax

Spécialité

Physique - Chimie

Etudes universitaires : 2ème cycle

Institution

Ecole nationale d'ingénieurs Sousse

Spécialité

Electronique Industrielle

Option

Contrôle industriel

Autres informations

Langues

Arabe, Français, Anglais

Activités Para-universitaires

Peinture, Voyage

Etude et conception d'une table traçante à deux axes X et Y suivant une trajectoire préétablie

Les axes de la machine de découpe de bois sont montés sur des vis de guidage de précision et entraînés mécaniquement par des moteurs pas à pas. Ces moteurs sont commandés à travers des interfaces de puissance qui sont pilotées par le logiciel MACH3 ou une carte électronique de commande à base du PIC18F2550 qui fournit les ordres de déplacement et d'action selon le fichier G-code traité. Le dialogue homme machine se fait par l'intermédiaire d'un pupitre de commande qui offre à l'utilisateur la possibilité de piloter la machine en mode automatique ou manuel et de suivre l'évolution de fonctionnement.

Objectifs

AL-KHOUTAF désire étudier et concevoir une machine de découpe de bois en rénovant complètement l'ancienne machine avec une technologie de niveau élevé : La CNC. Donc l'objectif c'est de trouver une solution finale avec une bonne précision en exploitant les systèmes électroniques récemment introduits sur le marché.

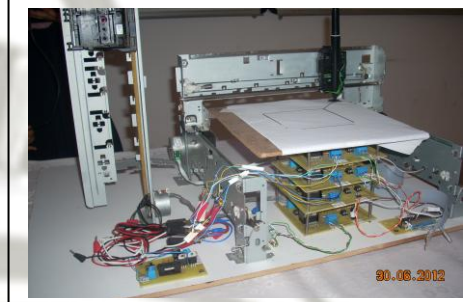

Stratégie de résolution

A la réalisation de ce projet, on doit faire face aux contraintes suivantes :

- ✚ Durée de la tâche,
- ✚ Précision de découpe,
- ✚ Coût de la machine de découpage,
- ✚ Sécurité de l'environnement.

Conclusion

On a précisé des solutions qui ont été étudiées et ajustées au fonctionnement désiré de la machine, tout en se limitant par les contraintes économiques et matérielles existantes dans la société AL-KHOUTAF. Une conception détaillée, mettant ensemble toutes ces solutions et répondant aux exigences de la société, a été étudiée.

AL-KHOUTAF

Encadreur ENISo

BOUALLEGUE Adel

Encadreur Entreprise

BAKLOUTI Lassaad



Nom : TIMOUMI Prénom : Maroua

Date de soutenance : 08/06/2012

Ecole Nationale d'Ingénieurs de Sousse

Filière : Electronique industrielle

Adresse 504 rue Kinshasa cité Riadh Sousse

Téléphone (+216) 96 76 59 28

E-mail maroua.ing12@gmail.com

Date de naissance 27/07/1988

Lieu de naissance Sousse



Etudes secondaires

Baccalauréat Section : Math Année : 2007 Mention : Bien

Etudes universitaires : 1er cycle

Institution IPEIMonastir

Spécialité Mathématique et Physique

Etudes universitaires : 2ème cycle

Institution ENISousse

Spécialité Electronique Industrielle

Option Conception des systèmes électroniques

Autres informations

Langues Arabe, Français, Anglais,

Activités Para-universitaires

Photographie,

Développement des tests unitaires pour la phase du BringUp du décodeur vidéo DELTA

Un nombre déterminé de tests unitaires a été développé pour la phase du BringUp afin de valider la fonctionnalité du décodeur DELTA. Le cas d'étude du décodeur DELTA sur la plateforme de STi207 est étudié pour la mise en œuvre des tests unitaires développés pour lesquels nous avons obtenus des résultats importants.

Objectifs

Développement d'un nombre de tests unitaires pour le décodeur vidéo appelé DELTA afin d'améliorer et accélérer la procédure de validation dans la phase de BringUp qui consiste à faire fonctionner correctement le système hardware piloté par les nouvelles versions de drivers.

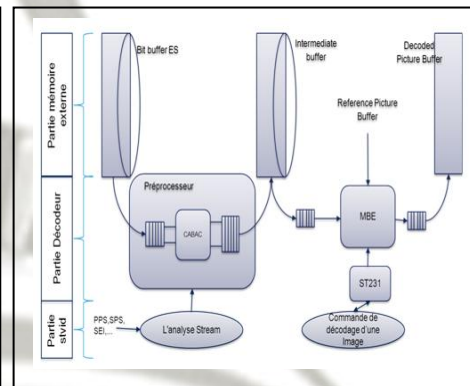

Stratégie de résolution

- Etude de l'environnement (driver, firmware, matérielle, ...).
- Etude de la problématique et proposition des solutions.
- Développement du test en C (driver et/ou firmware).
- Compilation du test sur le système embarqué en utilisant le script Makefile.
- Implémentation de l'application embarquée sur la carte de validation et/ou chargement du firmware.

Conclusion

Les tests unitaires implémentés serviront pour la détection et la localisation du dysfonctionnement du décodeur DELTA lors de la phase de BringUp pour les nouveaux circuits intégrés à venir.

Nom de l'entreprise : STMicroelectronics

Encadreur

Hajer GHARSALLAOU

Encadreur Entreprise

. Slim ELABED



Nom : ZAKHAMA Prénom : RIM

Date de soutenance : 08/06/2012

Ecole Nationale d'Ingénieurs de Sousse

Filière : Electronique industrielle

Adresse Rue el Kods Bennane 5025

Téléphone 22 931 956

E-mail Zakhama.rim@gmail.com

Date de naissance 09/12/1988

Lieu de naissance Ksar Hlel

Etudes secondaires

Baccalauréat Section Math Année 2007 Mention Bien

Etudes universitaires : 1er cycle

Institution IPEIM

Spécialité Mathématique physique

Etudes universitaires : 2ème cycle

Institution ENISO

Spécialité Electronique industrielle

Option Conception des systèmes électroniques embarqués

Autres informations

Langues Arabe, Français, Anglais, Allemand

Activités Para-universitaires

Contrôle moteur BLDC 3 phases sensorless

Objectifs

Trouver une solution pour contrôler un moteur BLDC 3 phases d'un disque dur, dépourvu des capteurs à effet Hall.

Stratégie de résolution

On a commencé par une étude sur les moteurs à courant continu généralement puis les moteurs BLDC particulièrement. Puis, on passe à chercher une solution pour contrôler un moteur BLDC 3 phases sensorless. Ensuite, on a modélisé les solutions trouvées sous forme des organigrammes. Et enfin, on a implémenté le circuit matériel qui permet d'appliquer ces solutions.

Conclusion

On a abouti à la démarche qui permet de contrôler un moteur BLDC 3 phases sensorless et on a réussi à faire tourner notre moteur.

Nom de l'entreprise **Telnet Holding**

Encadreur ENISO Faten BEN ABDALLAH
Kahled BEN SMIDA

Encadreur Entreprise .Mehdi ZAABAR

Nom : ZIDI	Prénom : Mouna		
Date de soutenance : 07/06/2012			
Ecole Nationale d'Ingénieurs de Sousse			
Filière : Electronique Industrielle			
Adresse	Rue de la mosquée Skanes 5000 Monastir		
Téléphone	23384636		
E-mail	mzidi88@gmail.com		
Date de naissance	23/11/1988		
Lieu de naissance	Monastir		
Etudes secondaires			
Baccalauréat	Sciences expérimentales	2007	Bien
Etudes universitaires : 1er cycle			
Institution	Ecole préparatoire des études d'ingénieur de Monastir		
Spécialité	Physique-chimie		
Etudes universitaires : 2ème cycle			
Institution	Ecole nationale d'ingénieurs de Sousse		
Spécialité	Electronique industrielle		
Option	Contrôle industriel		
Autres informations			
Langues	Arabe, Français, Anglais, Allemand		
Activités Para-universitaires			
Sport, musique, lecture			

Elaboration et conception d'un système électronique de communication pour contrôler et surveiller l'ensemble des machines

Objectifs

Il s'agit de concevoir un nombre de 126 terminaux liés aux machines qui sont reliés à un coffret de centralisation via liaison RS485. Ce dernier envoie les données traitées par le technicien sur les terminaux vers une base de données à travers la liaison USB.

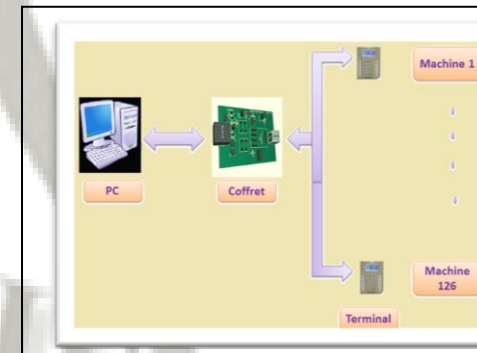

Stratégie de résolution

Le terminal contient un clavier pour la saisie des défauts, un écran LCD pour l'affichage du menu et du msg à envoyer vers le PC, un switcher pour coder l'@ de chaque machine et bus de liaison RS485. Le coffret contient un bus pour la liaison RS485, bus de liaison USB.

Conclusion

Ce projet met en relief la réalisation du système électronique de communication en temps réel entre le PC et le parc des machines de production. Ce dernier contient un nombre important de machines (126 machines). La solution proposée est composée principalement des terminaux et du coffret qui communiquent entre eux en utilisant le protocole RS485. Par contre, le coffret transmet les informations reçues par les terminaux vers le PC via une connexion USB.

Nom de l'entreprise : YKK Trading Tunisia

Encadreur ENISO

SAAD Ihsen & BOUZOUITA
Badreeddine

Encadreur Entreprise

BOUHLEL Lotfi



Nom : ZRELLI

Prénom : Malek



Date de soutenance : 09/06/2012

Ecole Nationale d'Ingénieurs de Sousse

Filière : Electronique Industrielle

Adresse

Rue Tozeur, Cité Ibn Khouldoun,

Téléphone

20391588

E-mail

zerellimalek@hotmail.com

Date de naissance

13/07/1988

Lieu de naissance

M'saken

Etudes secondaires

Baccalauréat

Section mathématiques

Année 2007

Mention Très bien

Etudes universitaires : 1er cycle

Institution

IPEIN

Spécialité

Math-physique

Etudes universitaires : 2ème cycle

Institution

ENISO

Spécialité

Electronique Industrielle

Option

Contrôle Industrielle

Autres informations

Langues

Français - Anglais - Arabe - Allemand

Activités Para-universitaires

Poste de contrôle électrique pour module de commutation sous volant

Objectifs

Le projet, comme son nom l'indique, a pour rôle le test des manettes d'essuyage et d'éclairage de la référence X98 de la nouvelle Clio qui sera lancée vers la fin d'octobre 2012.

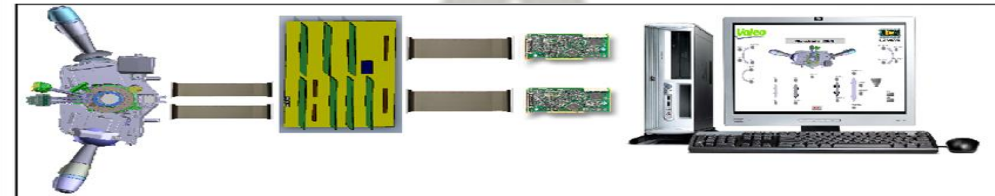

Stratégie de résolution

La première étape, consiste à comprendre le fonctionnement du produit et son schéma électrique et d'énumérer les contraintes qui peuvent nous affronter.

Après l'analyse du produit, on a divisé le système en des sous-systèmes élémentaires pour faciliter le travail, et on a essayé de trouver les meilleures solutions pour les problèmes rencontrés.

Ensuite, on a commencé à regrouper les sous-systèmes, et à faire les essais nécessaires pour vérifier le bon fonctionnement après chaque modification.

Après la préparation des différentes parties du projet, il était nécessaire de lancer un deuxième projet qui porte le même nom mais qui diffère au niveau des fonctions à tester et au niveau du mode d'acquisition et de traitement des données.

Conclusion

Le projet de fin d'étude au sein de VALEO nous a permis de mettre en œuvre nos connaissances acquises durant notre scolarité en apportant une contribution originale au développement de nos techniques dans un domaine lié à notre spécialité en tant qu'ingénieur électronique industrielle.

Nom de l'entreprise

Encadreur ENISO

MAHMOUD Bouraoui

Encadreur Entreprise

MHAMED Zied



Nom : ZAALANI Prénom : Imen

Date de soutenance : 25/06/2012

Ecole Nationale d'Ingénieurs de Sousse

Filière : Informatique Appliquée

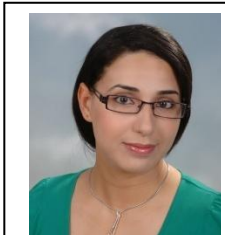

Adresse Rue de l'eau minérale n°35 Hammam-Lif, Ben Arous, 2050

Téléphone 22813882

E-mail Imen.zaalani@gmail.com

Date de naissance 09/02/1989

Lieu de naissance Tunis

Etudes secondaires

Baccalauréat Section : Science Expérimentales 2007 Bien

Etudes universitaires : 1er cycle

Institution Institut Préparatoire aux Etudes d'Ingénieurs de Tunis

Spécialité Physique Chimie

Etudes universitaires : 2ème cycle

Institution Ecole Nationale d'Ingénieurs de Sousse

Spécialité Informatique Appliquée

Option Télécommunications et réseaux industriels

Autres informations

Langues Arabe-Français-Anglais

Activités Para-universitaires

Conception et développement d'une application pour la gestion de la maintenance

Cette application est dédiée au service maintenance de la société Asteel Flash Group pour faciliter d'avantage la gestion des tâches de la maintenance préventive et curative.

Objectifs

- Automatisation du processus maintenance,
- Calcul des indicateurs de performance,
- Générer des rapports.

Stratégie de résolution

Nous avons commencé par étudier les concepts liés à la maintenance et ses différents types. Puis, nous avons effectué une analyse des besoins du service maintenance pour établir ensuite la conception. Enfin, nous avons effectué le développement de l'application.

Conclusion

Au cours du développement de ce projet, nous avons essayé de suivre les normes pour obtenir un GMAO standard mais en parallèle nous avons essayé le maximum de répondre aux exigences du travail à savoir les limitations de temps.

Nom de l'entreprise : ASTEEL Flash Group

Encadreur ENISO

Nejla ESSADDI

Encadreur Entreprise

Aymen CHOUK



Nom : ZAABOUB

Prénom : NIHEL

Date de soutenance : 27/06/2012

Ecole Nationale d'Ingénieurs de Sousse

Filière : Informatique Industrielle

Adresse

Rue Abdel Majid Arnez n°12 bis

Téléphone

20620465

E-mail

NZ88eniso@gmail.com

Date de naissance

02/10/1988

Lieu de naissance

Doha – Qatar

Etudes secondaires

Baccalauréat

Section : Math

Année : 2007

Mention : Bien

Etudes universitaires : 1er cycle

Institution

I.P.E.I.Monastir

Spécialité

Math – Physique

Etudes universitaires : 2ème cycle

Institution

E.N.I.S.Ousse

Spécialité

Informatique Appliquée

Option

Autres informations

Langues

Français – Anglais – Arabe

Activités Para-universitaires



Étude, développement et validation des algorithmes de détection de l'hypovigilance à partir des yeux

Ce projet étudie les différents algorithmes de détection de l'hypovigilance et de la fatigue à partir des yeux et implémente le plus optimal. Le choix de l'implémentation est basé sur le confort du conducteur et la facilité d'installation.

Objectifs

Analyse des yeux.

Mesure de vitesse de clignement.

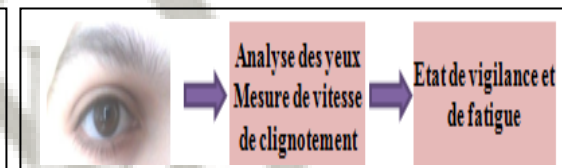

Stratégie de résolution

- Détection des yeux : par l'utilisation de filtre rétinien, le gradient et les projections verticales et horizontales.
- Détection de clignement : par le calcul d'énergie rétinienne puis le seuillage suivi par une détection des pics pour finir avec le lissage de notre courbe qui nous permet de détecter les clignements.

Conclusion

La validation de notre algorithme sur une base de données nous montre des bons résultats.

Nom de l'entreprise : TIM-FMM

Encadreur ENISO

Nadia NASR

Encadreur Entreprise

. Bouraoui MAHMOUD



Nom : TRIMECH Prénom : Sedki

Date de soutenance : 27 /06/2012

Ecole Nationale d'Ingénieurs de Sousse

Filière : INFORMATIQUE

Adresse Rue de la liberté khniss 5011

Téléphone 53316469

E-mail Trimech.sedki@gmail.com

Date de naissance 07 juin 1988

Lieu de naissance Monastir



Etudes secondaires

Baccalauréat	Section	Année 2007	Mention
--------------	---------	------------	---------

Etudes universitaires : 1er cycle

Institution IPEIMonastir

Spécialité Technologie

Etudes universitaires : 2ème cycle

Institution Ecole nationale d'ingénieurs de Sousse

Spécialité Informatique appliquée

Option

Autres informations

Langues Français, anglais, arabe

Activités Para-universitaires

Tennis et Croissant rouge

Conception et développement d'un outil de conception et de modélisation des applications iPhone/iPad (story-board)

Je suis appelé à concevoir et développer un outil de modélisation et de conception des applications iOS. Cet outil est destiné pour l'iPad, il aide le développeur, le designer ou le client à réaliser des maquettes graphiques (story-board) pour bien exprimer les idées et par suite gagner le temps. Cet outil est utile dans la phase de préconception et prévisualisation de n'importe quel application.

Objectifs

Réaliser un outil pour iPad c'est XDesigner.

Pour modéliser et concevoir des applications iOS.

Cet outil va être disponible sur l'AppStore.



Stratégie de résolution

-une phase d'analyse, une phase de conception, puis développement et tests et évaluation en suivant le modèle incrémental.

Conclusion

XDesigner a vu le monde avec succès.

Nom de l'entreprise Dot-It Edition

Encadreur ENISo

Saoussen BEN JABRA

Encadreur Entreprise

Lamjed CHIHAOUI



Nom : TROJET

Prénom : Ahmed



Date de soutenance : 26/06/2012

Ecole Nationale d'Ingénieurs de Sousse

Filière : IA

Adresse : 08 Rue Aboubakker Razi OUED ELLIL

Téléphone : 0021621013716

E-mail : trojetahmed@yahoo.fr

Date de naissance : 07/09/1986

Lieu de naissance : Tunis

Etudes secondaires

Baccalauréat : Section MATHS, Année 2005, Mention Bien

Etudes universitaires : 1er cycle

Institution : IPEIT

Spécialité : MP

Etudes universitaires : 2ème cycle

Institution : ENISO

Spécialité : IA

Option : IA

Autres informations

Langues : Arabe, Français, Anglais, Espagnol

Activités Para-universitaires

Concevoir et développer un logiciel de gestion des données de test permettant l'impression des relevés de mesures

Objectifs

Améliorer le système de test donc concevoir un logiciel avec plus de fonctionnalités dans le but d'avoir une application facile à utiliser et efficace à la fois consiste à extraire les données de test à partir des bases des données des testeurs. Ensuite, gérer ces données en donnant comme résultat le fichier relevé de mesure qui correspond aux besoins du client.

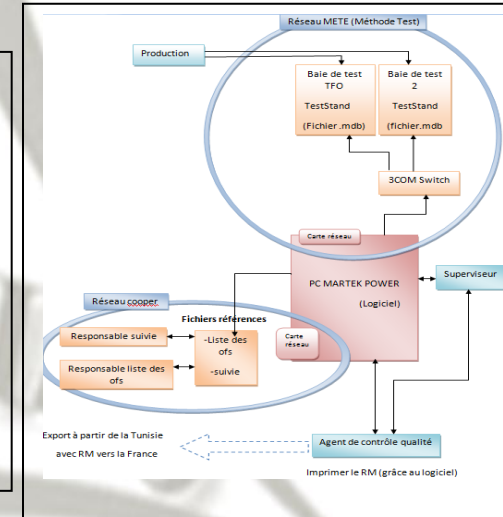

Stratégie de résolution

Pour atteindre notre objectif, nous analysons d'abord l'existant, ensuite nous précisons la problématique et les exigences auxquels notre application doit répondre et la finalisation de cette phase nous permet de passer à l'étape finale qui est le développement du projet.

Conclusion

Pendant ce travail, nous avons cherché à améliorer un système existant qui gère des données de test. L'entreprise cherche des solutions efficaces et moins coûteuses pour agir vite face à la concurrence. Ce travail a visé l'amélioration de la méthode de gestion de test qui se faisait d'une façon manuelle et non informatisée pour certaines tâches.

Nom de l'entreprise MARTEK POWER

Encadreur ENISO

Ines SAKLY

Encadreur Entreprise

Dhia BEN KHOUD, Thierry



Nom : SLIMANI Prénom : Seifeddine

Date de soutenance : 27/06/2012

Ecole Nationale d'Ingénieurs de Sousse

Filière : informatique

Adresse BEN AOUN sidi BOUZID 9120

Téléphone 22224206

E-mail Slimani.seifeddine@gmail.com

Date de naissance 22/11/1987

Lieu de naissance Kasserine

Etudes secondaires

Baccalauréat Mathématiques 2006 Bien

Etudes universitaires : 1er cycle

Institution IPEI Monastir

Spécialité MP

Etudes universitaires : 2ème cycle

Institution ENISO

Spécialité Informatique appliquée

Option -

Autres informations

Langues Arabe, Français, anglais

Activités Para-universitaires

Sport

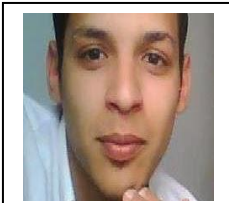

Conception et implémentation d'un module générique pour les périphériques de communication pour le système ARM9

Malgré que les systèmes embarqués aient connu des progrès techniques importants, la complexité des méthodes de développements freine leur diffusion. Pour pallier à ce problème, on a fait appel aux kits de développement qui peuvent apporter une évolution remarquable dans le domaine embarqué notamment pour l'automobile.

Objectifs

Concevoir un module générique qui nous permet de connecter la mini2440 (à base ARM920) avec des modules de communication (zigbee, GPS, GPRS et GSM) et faire une application de gestion de module GSM.

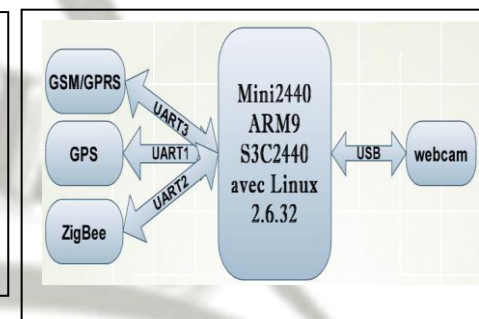

Stratégie de résolution

- Mise en œuvre un environnement de travail pour la compilation croisé
- Mise en exploitation la carte mini2440
- Développement de module

Conclusion

Le projet consiste à bien maîtriser le kit de développement MINI2440 et l'OS Linux embarqué 2.6, à concevoir un environnement de travail pour la compilation croisée et à développer un module générique pour la connexion série qui nous permet de connecter la mini2440 avec des périphériques de communication (GSM/GPRS, GPS et ZigBee).

Nom de l'entreprise

Encadreur ENISO

Mr. Imed BENNOUR

Encadreur Entreprise

Mr. Raed KOUKI



Nom : SLIMANE

Prénom : JAWAHER



Date de soutenance : 26-06-2012

Ecole Nationale d'Ingénieurs de Sousse

Filière : Informatique appliquée.

Adresse

Cité Erriadh Skaness 5000 Monastir

Téléphone

94456944

E-mail

Slimane_j@hotmail.fr

Date de naissance

08-08-1988

Lieu de naissance

Monastir

Etudes secondaires

Baccalauréat

Mathématiques

Année : 2007

Mention : Bien

Etudes universitaires : 1er cycle

Institution

Institut préparatoire aux études d'ingénieurs de Monastir

Spécialité

Mathématiques et Physiques

Etudes universitaires : 2ème cycle

Institution

Ecole nationale d'ingénieurs de Sousse

Spécialité

Informatique appliquée

Option

Autres informations

Langues

Arabe/Français/Anglais

Activités Para-universitaires

Développement d'une plate-forme web et d'une application Android pour la distribution des applications mobiles aux testeurs et clients.

Objectifs

- Faciliter l'échange des données entre les équipes de testeurs et développeurs et entre l'entreprise et ses clients.
- Conservation de l'historique de l'échange des données.



Stratégie de résolution

- Spécification des besoins fonctionnels.
- Conception.
- Implémentation.
- Tests et validations.

Conclusion

Les objectifs mentionnés sont atteints.

Le projet réalisé est évolutif et il va être amélioré en implémentant un web service pour l'envoi des crashes logs lors du test.

Nom de l'entreprise : Anypli

Encadreur ENISO



Othman NASRI

Encadreur Entreprise

Azer SLIMANE

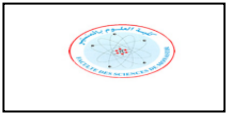

Nom : SAIDI	Prénom : Mejda	
Date de soutenance : 26/06/2012		
Ecole Nationale d'Ingénieurs de Sousse		
Filière : Informatique Appliquée		
Adresse	Rue rim sité gabes Mansoura Kairouan	
Téléphone	27135103	
E-mail	mejda.saidi@hotmail.com	
Date de naissance	15/05/1987	
Lieu de naissance	Kairouan	
Etudes secondaires		
Baccalauréat	Section Mathématique	Année 2006
Assez Bien		
Etudes universitaires : 1er cycle		
Institution	ISSAT Sousse	
Spécialité	Informatique	
Etudes universitaires : 2ème cycle		
Institution	ENISo	
Spécialité	Informatique appliquée	
Option	Informatique Appliquée	
Autres informations		
Langues	Arabe, Français, Anglais	
Activités Para-universitaires		

FET adapté à la publication web.	
Objectifs	
-Mise en forme des emplois de temps générés par l'application FET timetables.	 
-Rendre la génération ainsi que la consultation des emplois de temps possibles via un compte FTP dans le but de faciliter leurs utilisations.	
Stratégie de résolution	
Environnement de développement : Qtcreator Plateforme de programmation : Framework QT. Langage de développement : C++.	
Conclusion	
Perspectives : -Adaptation de l'application FET pour générer les emplois des examens. -Adaptation de l'application FET pour générer les emplois des soutenances PFE.	
Nom de l'entreprise	
Encadreur ENISo	Khaled KAANICHE
Encadreur Entreprise	Sofien GDAIM
	

Nom : Achour

Prénom : Marwa

Date de soutenance : 26/06/2012

Ecole Nationale d'Ingénieurs de Sousse

Filière : G. Informatique Appliquée

Adresse

16 Rue Med Razzi Hammam Sousse

Téléphone

55 454 911 / 20 454 911

E-mail

marwachr@gmail.com

Date de naissance

19/04/1988

Lieu de naissance

Sousse

Etudes secondaires

Baccalauréat

Mathématique

2007

Bien

Etudes universitaires : 1er cycle

Institution

IPEIMonastir

Spécialité

Math-Physique

Etudes universitaires : 2ème cycle

Institution

ENISo

Spécialité

Informatique Appliquée

Option

Autres informations

Langues

Arabe, Français, Anglais

Activités Para-universitaires



Application Android « Site de galeries personnelles »

Le travail que nous avons effectué consiste au développement d'une application mobile connectée à un site web offrant le service de partage de photos et le service de communication entre différents utilisateurs. Le système d'exploitation mobile visé que nous avons adopté est ANDROID. Cette applications est entièrement orientée objets, à base de langage JAVA EE ce qui lui confère une structure souple et évolutionnaire.

Objectifs

L'objectif de cette application est de concevoir une application pour les téléphones Intelligents Android, liée à un site web permettant le partage des albums photos entre les différents utilisateurs.

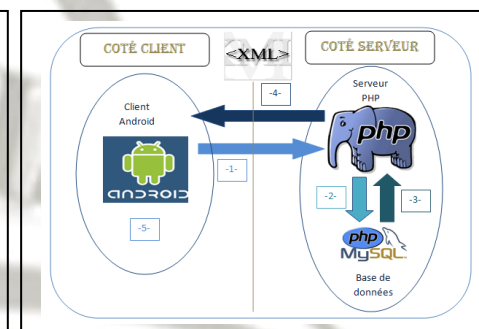

Stratégie de résolution

Pour répondre aux besoins de l'application à concevoir, nous avons implémenté une application Client-Serveur ayant l'architecture trois tiers (à 3 couches). On a programmé une partie serveur contenant les web services nécessaires aux fonctionnalités. Et une partie Client permettant de traiter ces derniers.

Conclusion

Ce projet nous a permis le traitement des besoins de l'entreprise Dev'Ingenierie qui nous a permis d'approfondir nos connaissances dans la création d'une application Android et dans la programmation des web services PHP. Nous avons développé une application Android liée à un site web tunisien sous le nom de « Albulmy ».

Nom de l'entreprise : Dev 'Ingenierie

Encadreur ENISo

SAKLY Ines

Encadreur Entreprise

MAIZ Anouar



Nom : AJEJ Prénom : WIEM

Date de soutenance : 25/06/2012

Ecole Nationale d'Ingénieurs de Sousse

Filière : Informatique Appliquée

Adresse Rue EZZAHAR 7070 RAS

Téléphone 22766337

E-mail ajej.wiem@gmail.com

Date de naissance 18/05/1988

Lieu de naissance Bizerte

Etudes secondaires

Baccalauréat Section Math Année 2007 Mention A.bien

Etudes universitaires : 1er cycle

Institution IPEIBizerte

Spécialité Math-Physique

Etudes universitaires : 2ème cycle

Institution ENISO

Spécialité IA

Option Industriel

Autres informations

Langues Arabe, Français, Anglais, Espagnol

Activités Para-universitaires

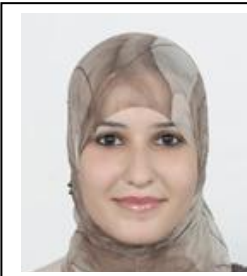

Développement d'une application de communication avec un automate SOFREL S550 en utilisant le protocole MODBUS RTU via le réseau GSM data

Objectifs

L'objectif de l'application est de savoir faire la communication avec une automate Sofrel S550 en utilisant le protocole MODBUS RTU, c'est-à-dire que cette communication se réalise à l'aide des requêtes MODBUS. De plus ce projet a pour but de savoir utiliser les commandes AT lors de l'utilisation du réseau GSM.

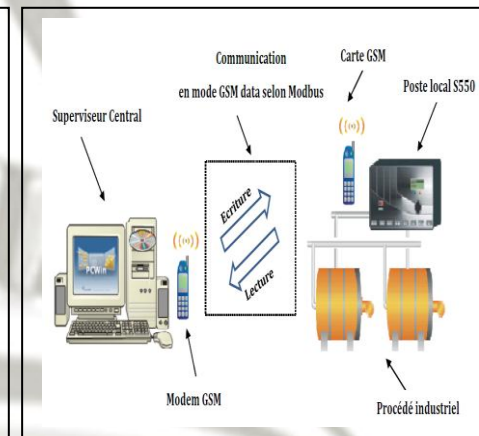

Stratégie de résolution

Le langage utilisé pour cette application est le VB.net. L'implémentation de cette solution de communication a nécessité le développement d'une interface assurant les fonctions de commandes et de supervision du réseau à travers un accès en lecture ou en écriture à l'automate Sofrel, via les fonctions de communication du MODBUS.

Conclusion

L'ensemble de ces réalisations a permis d'aboutir à une solution concrète qui prime le respect du cahier de charges industriel et la conformité aux spécifications logicielles et matérielles.

Nom de l'entreprise: **OneTech business solutions**

Encadreur ENISO

HAMROUNI lotfi

Encadreur Entreprise

Mahmoud WERGHEMMI



Nom : AJINA **Prénom : AMIR**

Date de soutenance : 25 juin 2012

Ecole Nationale d'Ingénieurs de Sousse

Filière : informatique industrielle

Adresse C1 n°260 Monastir

Téléphone 22 622 652

E-mail amir.ajina@gmail.com

Date de naissance 11-08-88

Lieu de naissance Monastir

Etudes secondaires

Baccalauréat	Technique	2007	Bien
--------------	-----------	------	------

Etudes universitaires : 1er cycle

Institution Préparatoire Monastir

Spécialité Technologie

Etudes universitaires : 2ème cycle

Institution ENISO

Spécialité Informatique industrielle

Option Informatique industrielle

Autres informations

Langues Arabe, Français, Anglais

Activités Para-universitaires

Basketball



Conception et réalisation d'un système de contrôle en domotique

Objectifs

L'objectif de notre projet est de commander une multitude d'équipements et contrôler la température dans la maison.



Stratégie de résolution

Nous avons utilisé la méthode agile Scrum.

Conclusion

A la finalisation de ce projet, nous avons abouti à un système modulaire qui fournit une interface d'accès aux réseaux ZigBee à travers un téléphone intelligent Android.

Nom de l'entreprise : Focus

Encadreur ENISO Lotfi HAMROUNI

Encadreur Entreprise Amine CHALANDI



Nom : ALLAGUI Prénom : Chayma

Date de soutenance : 25/06/2012

Ecole Nationale d'Ingénieurs de Sousse

Filière : Informatique Appliquée

Adresse Menzel temime Nabeul

Téléphone 216 93 24 81 08

E-mail a.chayma@gmail.com

Date de naissance 30/05/1987

Lieu de naissance Menzel temime Nabeul

Etudes secondaires

Baccalauréat Section Maths Année 2006 Mention bien

Etudes universitaires : 1er cycle

Institution ISSATM

Spécialité Technologie et Système

Etudes universitaires : 2ème cycle

Institution ENISO

Spécialité Informatique Appliquée

Option Informatique Appliquée

Autres informations

Langues

Activités Para-universitaires

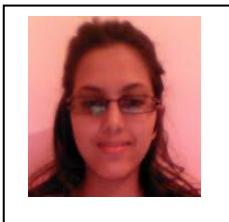

Conception et Réalisation d'un système de traçabilité des produits à l'emballage

Développer un pilote d'imprimante pour une communication RS232
Développer un pilote d'imprimante pour une communication ETHERNET
Développer un générateur d'étiquette pour une imprimante ZEBRA
Développer un générateur d'étiquette pour une imprimante CAB
Développer une interface pour la saisie automatique des produits emballés

Objectifs

Se familiariser avec l'environnement LabWindows/CVI
Apprendre les langages des imprimantes
Utiliser des requetes Sql pour 1 communication avec une base SQL Server



Stratégie de résolution

Utiliser le processus de développement RUP : Rational Unified Process

Conclusion

J'ai arrivé à réaliser le travail demandé.

Nom de l'entreprise

Encadreur ENISO Nejla ESSAADA

Encadreur Entreprise Joel CHAPUS



Nom : ATTIA Prénom : Atef

Date de soutenance :

Ecole Nationale d'Ingénieurs de Sousse

Filière : Informatique Appliqué

Adresse atefattia@hotmail.fr

Téléphone 97131977

E-mail atefattia@hotmail.fr

Date de naissance 11/08/1987

Lieu de naissance Sousse

Etudes secondaires

Baccalauréat Math 2006 Passable

Etudes universitaires : 1er cycle

Institution Faculté de science du Monastir

Spécialité Math Informatique

Etudes universitaires : 2ème cycle

Institution Faculté de science du Monastir

Spécialité Informatique

Option

Autres informations

Langues Français, Anglais, Arabe

Activités Para-universitaires



Système de nettoyage, d'optimisation et de localisation des codes sources

Ce projet consiste à réaliser une application qui assure la gestion des énumérations dans une solution donnée. Le but de ce projet est de faire réduire le temps d'exécution, diminuer le nombre des ressources utilisées et aussi réduire le taux d'erreurs lors de la suppression des Enumérations inutiles.

Objectifs

- Extraction de toutes les énumérations.
- Chercher leurs emplacements dans un projet.
- Supprimer les Enum inutiles.
- Gérer le code source.

Stratégie de résolution

Nous avons commencé par étudier les énumérations et ses différents types. Puis, nous avons effectué une analyse des besoins du service maintenance pour établir ensuite la conception. Enfin, nous avons effectué le développement de l'application.

Conclusion

Au cours du développement de ce projet,, nous avons donné un aperçu sur le déroulement du développement de notre application de nettoyage, d'optimisation et de localisation des codes source.

Nom de l'entreprise Case Tunisia

Encadreur ENISo Zouhour BEN AHMED

Encadreur Entreprise Mounir BRAHEM



Nom : BELKHIR

Prénom : Azza



Date de soutenance : 29/06/2012

Ecole Nationale d'Ingénieurs de Sousse

Filière : Informatique Appliquée

Adresse

740 rue Ellaouz Roudha 5111 Mahdia

Téléphone

26 151 757

E-mail

Belkhir.azza@rocketmail.com

Date de naissance

31/07/1988

Lieu de naissance

Mahdia

Etudes secondaires

Baccalauréat

Section Technique

Année 2007

Mention Très bien

Etudes universitaires : 1er cycle

Institution

Institut Préparatoire aux Etudes d'Ingénieur de Monastir

Spécialité

Technologie

Etudes universitaires : 2ème cycle

Institution

Ecole Nationale d'Ingénieurs de Sousse

Spécialité

Informatique Appliquée

Option

Autres informations

Langues

Anglais (TOEIC)

Activités Para-universitaires

Système de gestion de commutation d'un banc d'énergies renouvelables

Ce système permet d'exploiter les mesures de certains capteurs pour donner en sortie la commande de commutateurs reliant l'utilisateur aux différentes sources d'énergies. Un stockage de l'énergie supplémentaire est envisagé.

Objectifs

Le travail se résume en une réalisation d'un système à base d'une carte électronique programmable qui assure une meilleure exploitation des énergies renouvelables.

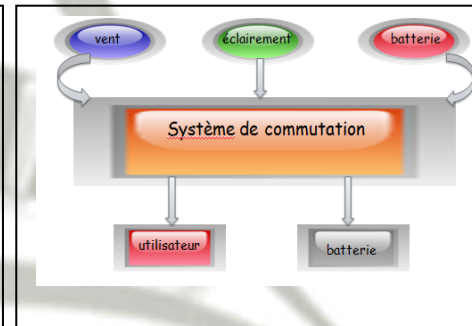

Stratégie de résolution

Une première étape se base sur la définition des différents états logiques exploitables. Tous ces états sont récapitulés dans une table de commutation.

A partir de cette table, nous avons défini les différentes équations décrivant le fonctionnement de chaque commutateur.

Conclusion

La description des différents états de commutation a été réalisée par la logique combinatoire en élaborant les équations décrivant ces faits. Ceci n'empêche qu'il existe d'autres méthodes pour assurer le fonctionnement désiré.

Laboratoire des Sciences de l'Information et des Systèmes

Encadreur ENISo

Ilyes ELAISSI

Encadreur Entreprise

Nacer M'SIRDI & Aziz NAAMANE



Nom : BEN AZZOUZ Prénom : Amani

Date de soutenance : 27/06/2012

Ecole Nationale d'Ingénieurs de Sousse

Filière : Génie Informatique

Adresse 10 rue Abou Obayda Aljarrah Zrig/Gabes 6072

Téléphone 94 475 217

E-mail amani.info.app@gmail.com

Date de naissance 08/08/1988

Lieu de naissance Gabes

Etudes secondaires

Baccalauréat Section Math Année 2007 Mention : Bien

Etudes universitaires : 1er cycle

Institution ISSAT GABES

Spécialité MP

Etudes universitaires : 2ème cycle

Institution ENISo

Spécialité Génie Informatique Industriel

Option Rien

Autres informations

Langues Anglais et français

Activités Para-universitaires



Conception et développement d'une interface graphique pour personnaliser les scénarios de test

Notre projet est considéré comme une interface utilisateur graphique qui permet au testeur de choisir, selon ses besoins, entre une génération automatique de cas de test pour économiser les efforts et le temps ou un mode de sélection manuel, dans le cas où un test spécifique est nécessaire.

Objectifs

L'objectif de notre projet est de remplacer l'ancienne approche « record and replay » qui est utilisée pour tester les sites web par une nouvelle approche « model-based » pour optimiser les scénarios de test. Notre outil offre deux modes de test : manuel et automatique.

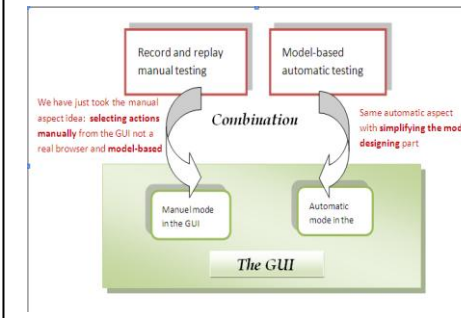

Stratégie de résolution

1. Une grande partie de recherche à fin d'étudier les limites des outils de test existant.
2. Développement des prototypes.
3. Réalisation de notre application.

Conclusion

Dans notre projet nous avons développé une interface graphique qui permet de réaliser des tests de scénarios personnalisé et automatique pour les sites web, en se basant sur l'approche « model-based » (un outil de test des applications web).

Nom de l'entreprise : Software Révolution

Encadreur ENISo SOULEM Dalila

Encadreur Entreprise KARRAY Mohamed

Software Révolution

Nom : BEN BRAHIM Prénom : Fatma

Date de soutenance : 27/06/2012

Ecole Nationale d'Ingénieurs de Sousse

Filière : Génie Informatique industriel



Adresse Abdallah Barhoumi, direction de mines secteur Moularés 2110

Téléphone 94846741

E-mail benbrahimfatma@gmail.com

Date de naissance 01/04/1988

Lieu de naissance Moularés

Etudes secondaires

Baccalauréat Section Math Année 2007 Mention : AB

Etudes universitaires : 1er cycle

Institution IPEI de Gafsa

Spécialité MP

Etudes universitaires : 2ème cycle

Institution ENISo

Spécialité Génie Informatique Industriel

Option Rien

Autres informations

Langues Anglais et français

Activités Para-universitaires

Conception et développement d'une interface graphique pour personnaliser les scénarios de test

Notre projet est considéré comme une interface utilisateur graphique qui permet au testeur de choisir, selon ses besoins, entre une génération automatique de cas de test pour économiser les efforts et le temps ou un mode de sélection manuel, dans le cas où un test spécifique est nécessaire.

Objectifs

L'objectif de notre projet est de remplacer l'ancienne approche « record and replay » qui est utilisée pour tester les sites web par une nouvelle approche « model-based » pour optimiser les scénarios de test. Notre outil offre deux modes de test : manuel et automatique.

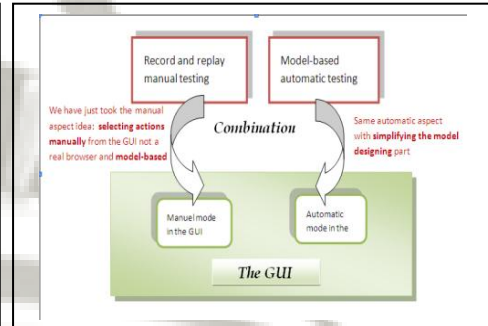

Stratégie de résolution

1. Une grande partie de recherche à fin d'étudier les limites des outils de test existant.
2. Développement des prototypes.
3. Réalisation de notre application.

Conclusion

Dans notre projet, nous avons développé une interface graphique qui permet de réaliser des tests des scénarios personnalisé et automatique pour les sites web, en se basant sur l'approche « model-based » (outil de test des applications web)

Nom de l'entreprise : Software Révolution

Software

Encadreur ENISo SOULEM Dalila

Encadreur Entreprise KARRAY Mohamed

Nom : BEN SLAMIA Prénom : Riwa

Date de soutenance : 25-06-2012

Ecole Nationale d'Ingénieurs de Sousse

Filière : Informatique appliquée

Adresse Zone du stade Monastir

Téléphone 96629302

E-mail bs.riwa@hotmail.com

Date de naissance 29-02-1988

Lieu de naissance Monastir

Etudes secondaires

Baccalauréat Section Math Année 2006 Mention Assez

Etudes universitaires : 1er cycle

Institution Institut Préparatoire aux Études

Spécialité Math-Physique

Etudes universitaires : 2ème cycle

Institution ENISO

Spécialité Informatique appliquée

Option

Autres informations

Langues Arabe-Anglais-Français

Activités Para-universitaires

Club Android developpers



Conception et implémentation d'une application mobile de surveillance des installations photovoltaïques sur les plateformes Android et iOS

Objectifs

Une application Smartphone sous les deux plateformes Android et iPhone qui a pour objectif de :

- assurer la surveillance du rendement des panneaux solaires,
- détecter les défauts et les alertes,
- prélever des diagnostics précis,
- arrêter le système en cas d'urgence.

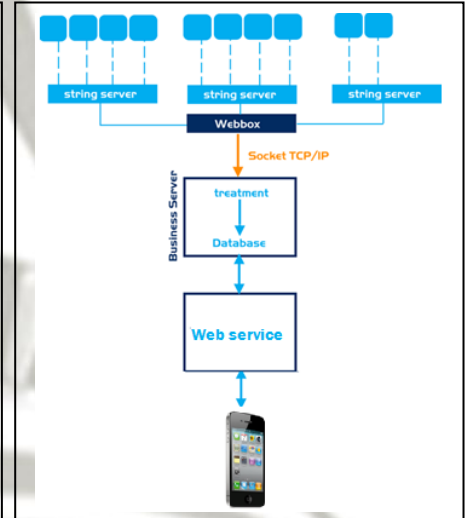

Stratégie de résolution

- État de l'art et étude des applications existantes.
- Spécification des besoins fonctionnels.
- Conception.
- Implémentation.
- Tests et validations.

Conclusion

Grâce à cette surveillance, les données mesurées sont analysées et tous les messages d'alarme du système sont affichés. Ceci permet le passage d'un contrôle géré manuellement à un contrôle à distance et intelligemment géré.

Nom de l'entreprise

Encadreur ENISO Naoufel KHAYATI

Encadreur Entreprise Saifeddine ELMEFTAHI



Nom : BEN SOLTANE

Prénom : Nidhal

Date de soutenance : 27 juin 2012

Ecole Nationale d'Ingénieurs de Sousse



Filière : Informatique Appliqué

Adresse

Cité Wali 2 , imm3,app 10 Bizerte

Téléphone

20020800

E-mail

Nidhal.ben.soltane@gmail.com

Date de naissance

07/11/1988

Lieu de naissance

Bizerte

Etudes secondaires

Baccalauréat

Section Math

Année 2007

Mention Bien

Etudes universitaires : 1er cycle

Institution

IPEIB

Spécialité

Math-Physique

Etudes universitaires : 2ème cycle

Institution

ENISO

Spécialité

INFORMATIQUE APPLIQUÉE

Option

Autres informations

Langues

Anglais-français-allemand-arabe

Activités Para-universitaires

Sport nautique, membre JCI Metline

Conception d'un Système Expert de Supervision et Commande de l'Atelier de Broyage du Ciment

Objectifs

Ce projet vise à substituer l'ancien système basé sur la logique câblé par une automate S7, ensuite développer un système intelligent qui permet de traduire l'expérience humaine dans le broyage à ciment et développer une interface homme/machine

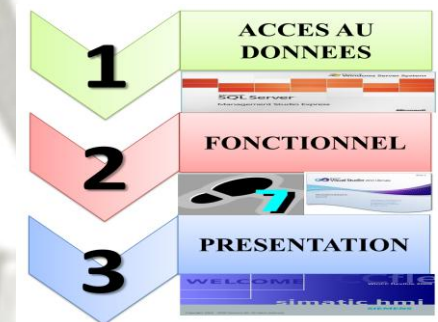

Stratégie de résolution

En première lieux, il faut comprendre le procédé de la production du ciment et le fonctionnement de l'atelier du broyage accompagné de l'inventaire d'E/S. Ensuite, faire l'analyse fonctionnelle (SADT, GEMMA, GRAFCET) et mettre en place le programme sous STEP7. Finalement développer le Système expert de Supervision et commande avec une interface graphique.

Conclusion

La réalisation du projet m'a permis de connaître de près la démarche de résolution des problèmes, surtout dans un projet aussi complexe que le mien. Il a fallu assurer un fonctionnement nominal en tenant compte des critères de fiabilité, précision et efficacité lors de chaque étape du projet.

Nom de l'entreprise Les Ciments du Bizerte

Encadreur ENISO

Tarek AROUI

Encadreur Entreprise

Houssine TISS



Nom : BOUABIDI Prénom : Oussama

Date de soutenance : 25-05-2012

Ecole Nationale d'Ingénieurs de Sousse

Filière : Informatique appliquée

Adresse BP 45 Hammam Sousse 4011

Téléphone +216 96 059 189

E-mail Bouabidi_oussama@hotmail.fr

Date de naissance 11-12-1988

Lieu de naissance Jiddah – Arabie Saoudite

Etudes secondaires

Baccalauréat Technique 2007 Très bien

Etudes universitaires : 1er cycle

Institution Institut prépa. EL MANAR

Spécialité Technologie

Etudes universitaires : 2ème cycle

Institution E.N.I.So

Spécialité Informatique Appliquée

Option

Autres informations

Langues Arabe –Français - Anglais

Activités Para-universitaires

Designer officiel de l'association eurêka



Application web pour la surveillance du système photovoltaïque

Le projet en cours consiste à concevoir une application Web pour la surveillance du système photovoltaïque. Cette application supervise le rendement du système en accédant à des informations précises (énergie, puissance, courant, tension, température ...) de chaque module individuellement, à tout moment, depuis n'importe quel endroit et en assurant la sécurité pour les utilisateurs en détectant les causes des défauts, des problèmes techniques et l'envoi d'alerte. Ces fonctionnalités permettent aux propriétaires de réduire les coûts de maintenance, de maximiser la récolte de l'énergie solaire et d'améliorer la performance du système.

Objectifs

Le but du projet est de développer une application web qui supervise le rendement du système photovoltaïque en accédant à des informations précises (énergie, puissance, courant, tension, température ...) de chaque module individuellement, à tout moment, depuis n'importe quel endroit et en assurant la sécurité pour les utilisateurs en détectant les causes des défauts, des problèmes techniques et l'envoi d'alerte.



Stratégie de résolution

- Choix du Framework de développement
- Choix de l'architecture logique
- Choix des technologies approprié pour l'application

Conclusion

- Importance des applications JEE pour le support des systèmes distribués
- L'utilité des patrons de conception pour faciliter l'implémentation de l'application

Nom de l'entreprise : YAMAICHI Electronics

Encadreur ENISO Taha BEN SALAH

Encadreur Entreprise .Safouen SELMI



Nom : BOUDHRI

Prénom : Oussama

Date de soutenance : 25/06/2012

Ecole Nationale d'Ingénieurs de Sousse

Filière : Informatique Appliquée

Adresse

Rue Mohamed SOUAA

Téléphone

23.312.039

E-mail

Oussama.boudhri@gmail.com

Date de naissance

18/07/1988

Lieu de naissance

Ksar Hellal



Etudes secondaires

Bac Technique

Principale

2007

Assez bien

Etudes universitaires : 1er cycle

Institution

I.P.E.I.Monastir

Spécialité

Technologie

Etudes universitaires : 2ème cycle

Institution

E.N.I.So

Spécialité

Informatique Appliquée

Option

Autres informations

Langues

Arabe –Français - Anglais

Activités Para-universitaires

Rien

Application web pour la surveillance du système photovoltaïque

Objectifs

Le but du projet est de développer une application web qui supervise le rendement du système photovoltaïque en accédant à des informations précises (énergie, puissance, courant, tension, température ...) de chaque module individuellement, à tout moment, depuis n'importe quel endroit et en assurant la sécurité pour les utilisateurs en détectant les causes des défauts, des problèmes techniques et l'envoi d'alerte.

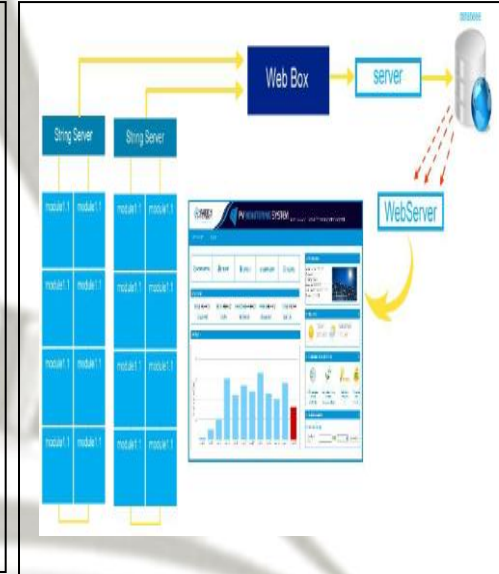

Stratégie de résolution

- Choix du Framework de développement
- Choix de l'architecture logique
- Choix des technologies approprié pour l'application

Conclusion

- Importance des applications JEE pour le support des systèmes distribué
- L'utilité des patrons de conception pour faciliter l'implémentation de l'application

Nom de l'entreprise : YAMAICHI Electronics

Encadreur ENISo

Taha BEN SALAH

Encadreur Entreprise

Safouen SELMI



Nom : CHABBOUH Prénom : Mohamed

Date de soutenance : 26 juin 2012

Ecole Nationale d'Ingénieurs de Sousse

Filière : Informatique Appliquée

Adresse Rue El Arbi Zarrouk

Téléphone 21 554 264

E-mail ala.chabbouh@gmail.com

Date de naissance 11 février 1988

Lieu de naissance Nabeul

Etudes secondaires

Baccalauréat Section Math Année 2006 Mention Bien

Etudes universitaires : 1er cycle

Institution INSAT

Spécialité Génie Logiciel

Etudes universitaires : 2ème cycle

Institution ENISo

Spécialité IA

Option

Autres informations

Langues Arabe, français, anglais, allemand

Activités Para-universitaires

DJing



Conception et développement d'un module

E-commerce sous Concrete 5

Objectifs

Conception et développement d'un module e-commerce sous le CMS Concrete 5 qui va être utilisé par la suite dans le développement d'un site web de vente de biens numériques

Stratégie de résolution

Nous avons eu recours à une méthodologie composée des phases suivantes : D'abord nous avons fait une formation sur les différents langages et Frameworks de développement (PHP5, HTML, JavaScript, jQuery, Concrete 5, XML ...). Puis, l'analyse des besoins, ensuite spécification des besoins, après conception, réalisation et enfin tests, maintenance et validation.

Conclusion

Ce projet nous a offert l'occasion d'acquérir des nouveaux langages de programmation. En effet, ce projet était pour nous une occasion pour bien assimiler tous les outils fournis à notre disposition pour le développement de notre module e-commerce.

Nom de l'entreprise : RIELNET

Encadreur ENISo

Lotfi SLAMA

Encadreur Entreprise

Riadh JOULI



Nom : DEBBECHE Prénom : Farouk

Date de soutenance : 27/06/2012

Ecole Nationale d'Ingénieurs de Sousse

Filière : Informatique Appliquée

Adresse 10 rue Hammet Ariana 2080

Téléphone 21030399

E-mail debbechefarouk@yahoo.fr

Date de naissance 14/07/1988

Lieu de naissance Tunis



Etudes secondaires

Baccalauréat Technique 2007 Bien

Etudes universitaires : 1er cycle

Institution IPEIEM

Spécialité technologie

Etudes universitaires : 2ème cycle

Institution ENISO

Spécialité Informatique appliquée

Option

Autres informations

Langues Français-Anglais.

Activités Para-universitaires

Sport-films documentaires.

INV Safety Manager Tool

Conception et développement d'un logiciel de gestion des projets qui suivent les normes ISO 26262 et CEI 61508.

Objectifs

- Assurer le suivi des projets qui suivent les normes ISO 26262 et CEI 61508.
- Permettre la planification des projets.
- Permettre la répartition des tâches.
- Assurer la satisfaction des exigences des normes.

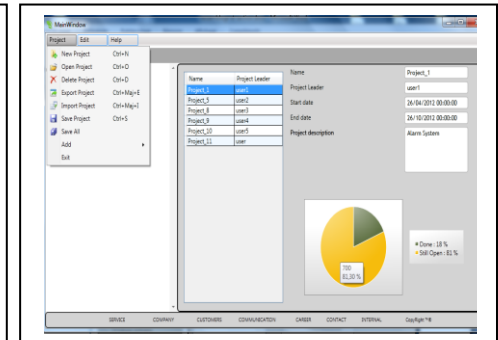

Stratégie de résolution

Etudier la structure et les exigences des normes et suivre le processus de développement V-model XT.

Conclusion

Les normes CEI 61508 et ISO 26262 sont d'une importance cruciale dans l'industrie des systèmes électrique/électroniques/ électroniques programmables. La gestion des projets qui suivent ces normes n'est pas évidente, « INV Safety Manager Tool » permet de simplifier cette tâche.

Nom de l'entreprise : INVENSITY GmbH

Encadreur ENISO

Dalila SOULEM BOUMIZA

Encadreur Entreprise

Youssef BOUCHIBA



Nom : GHZAIEL

Prénom : Rahma

Date de soutenance : 25/06/2012

Ecole Nationale d'Ingénieurs de Sousse

Filière : Informatique Appliquée

Adresse

Rue Tahar Haddad 5040 Zeramdine, Monastir

Téléphone

(+216) 27 067 225

E-mail

rahma1188@gmail.com

Date de naissance

30/11/1988

Lieu de naissance

Zeramdine

Etudes secondaires

Baccalauréat

Mathématique

2007

Bien

Etudes universitaires : 1er cycle

Institution

IPEIM

Spécialité

Mathématique & Physique

Etudes universitaires : 2ème cycle

Institution

ENISO

Spécialité

Informatique Appliquée

Option

Autres informations

Langues

Arabe, Français et Anglais

Activités Para-universitaires

Musique, films, Internet

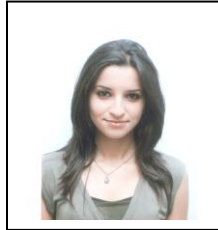

Conception et réalisation d'un système de contrôle en domotique «Smart Home»

Réaliser la conception et la réalisation d'un système de contrôle qui permet la gestion d'une multitude d'équipements dans la maison en développant les pilotes adéquates des cartes, ainsi que les applications permettant l'éclairage du foyer et la détection la température de la maison.

Objectifs

Développer un système de contrôle en domotique. Cette application permet la gestion d'une multitude d'équipements dans la maison comme l'éclairage, le chauffage, le système d'alarme, etc, en utilisant un téléphone intelligent Android pour contrôler à distance tous les systèmes de la résidence.



Stratégie de résolution

- Développement et validation des pilotes des liaisons et des modules nécessaires.
- Développement d'une application Android pour l'interface de contrôle.

Conclusion

A la finalisation de ce projet, j'ai abouti à un système modulaire qui fournit une interface d'accès aux réseaux ZigBee à travers un téléphone intelligent Android.

Nom de l'entreprise : FOCUS

Encadreur ENISO

Lotfi HAMROUNI

Encadreur Entreprise

Amine CHALANDI

FOCUS
Your Trusted IT Nearshore Partner

Nom : HACHICHA

Prénom : Manel

Date de soutenance : 27 /06/2012

Ecole Nationale d'Ingénieurs de Sousse

Filière : Informatique Appliquée

Adresse

Rue Dawha Msaken 4070

Téléphone

21213644

E-mail

Manel.hachicha2012@gmail.com

Date de naissance

17 Février 1988

Lieu de naissance

Sousse

Etudes secondaires

Baccalauréat

Section Math

Année 2007

Mention bien

Etudes universitaires : 1er cycle

Institution

IPEIMonastir

Spécialité

Math-Physique

Etudes universitaires : 2ème cycle

Institution

Ecole nationale d'ingénieurs de Sousse

Spécialité

Informatique appliquée

Option

Autres informations

Langues

Français, anglais, espagnol, arabe

Activités Para-universitaires

Tennis et Croissant rouge



Conception et développement d'un outil de conception et de modélisation des applications iPhone/iPad (story-board)

Je suis appelée à concevoir et développer un outil de modélisation et de conception des applications iOS. Cet outil est destiné pour l'iPad, il aide le développeur, le designer ou le client à réaliser des maquettes graphiques (story-board) pour bien exprimer les idées et par suite gagner le temps. Cet outil est utile dans la phase de préconception et prévisualisation de n'importe quelle application.

Objectifs

Réaliser un outil pour iPad c'est XDesigner.

Pour modéliser et concevoir des applications iOS.

Cet outil va être disponible sur l'AppStore.



Stratégie de résolution

-une phase d'analyse, une phase de conception, puis développement et tests et évaluation en suivant le modèle incrémental.

Conclusion

XDesigner a vu le monde avec succès.

Nom de l'entreprise Dot-It Edition

Encadreur ENISo

Saoussen BEN JABRA

Encadreur Entreprise

Lamjed CHIHAOUI



Nom : HARZALLAH

Prénom : Houwayda

Date de soutenance : 25 Juin 2012

Ecole Nationale d'Ingénieurs de Sousse

Filière : Informatique appliquée

Adresse

05 Rue d'Algérie Hammam Sousse

Téléphone

22 952 552

E-mail

houwayda_isit@yahoo.fr

Date de naissance

06 Septembre 1986

Lieu de naissance

Sousse

Etudes secondaires

Baccalauréat

Sciences expérimentales

2005

Assez bien

Etudes universitaires : 1er cycle

Institution

ISITCOM Hammam Sousse

Spécialité

Télécommunications

Etudes universitaires : 2ème cycle

Institution

ISSAT Sousse

Spécialité

Maitrise en Informatique

Option

Autres informations

Langues

Français/Anglais/Espagnol

Activités Para-universitaires



Développement d'un réseau social basé sur la géo localisation

Objectifs

Le projet consiste à développer un réseau social qui se divise en deux parties, une API qui offre des fonctionnalités basées sur la géo-localisation et le réseau social qui utilisera les services de cette API. Le projet comporte aussi le développement de Web Services pour gérer l'interfaçage avec les terminaux mobiles.

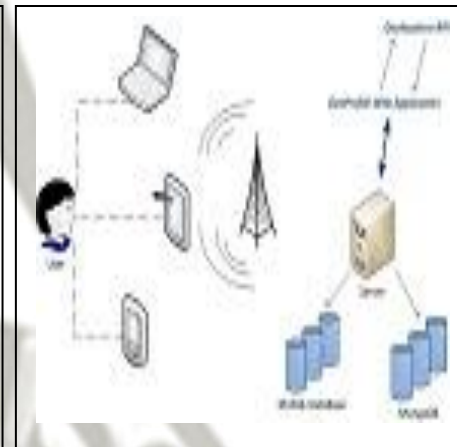

Stratégie de résolution

L'API offrant les services de géo localisation sera développée en java en se basant sur la base de données MongoDB vu son support pour l'indexation spatiale ainsi que sa rapidité d'écriture et de lecture. La partie web, qui est le réseau social, sera développée à l'aide de la plateforme JEE6 et la base de données MySQL. Les web services seront développés à l'aide de la spécification JAX-RS offerte par JEE6.

Conclusion

Ce projet a renfermé l'utilisation de plusieurs technologies comme la plateforme de développement JEE6, et les systèmes de gestion de base de données MySQL et MongoDB. MongoDB spécialement pour son aptitude à pouvoir stocker des données liées à la géolocalisation (latitude et longitude) ainsi qu'un large ensemble de données.

Nom de l'entreprise

Encadreur ENISo

Naoufel KHAYATI

Encadreur Entreprise

Mohamed BRAHAM



Nom : HMILA

Prénom : Meriem

Date de soutenance : 26/06/2012

Ecole Nationale d'Ingénieurs de Sousse

Filière : Informatique Appliquée

Adresse

Rue de miel N°131 Cité Erriyadh

Téléphone

23685884

E-mail

hmila.meriem@hotmail.com

Date de naissance

23/07/1987

Lieu de naissance

Sousse

Etudes secondaires

Baccalauréat

Section Mathématiques

Année :2006

Mention assez bien

Etudes universitaires : 1er cycle

Institution

IPEIM

Spécialité

MP

Etudes universitaires : 2ème cycle

Institution

ENISO

Spécialité

Informatique appliquée

Option

Autres informations

Langues

Français, Anglais

Activités Para-universitaires



Conception et développement d'un module e-commerce sous concrete5

Objectifs

Notre projet consiste à développer un module e-commerce pour le développement d'un site web pour la vente des biens numériques.



Conclusion

Ce projet m'a offert l'occasion d'acquérir et de suivre une formation pour des nouveaux langages de programmation dont on peut citer PHP5 comme langage de scripts, HTML comme langage de balisage et CSS pour la gestion d'une meilleure présentation de notre site. En effet, ce projet était pour moi une occasion pour bien assimiler tous les outils fournis à ma disposition pour le développement de mon module e-commerce. Parmi ces outils on peut spécifier le Framework Concrete5, Zend Framework et comme outil de contrôle de source TortoiseSVN qui m'a facilité le travail de groupe.

Nom de l'entreprise : RIELNET

Encadreur ENISO

Lotfi SLAMA

Encadreur Entreprise

Riadh JOULI



Nom : JEDIDI

Prénom : Safouene

Date de soutenance : 26/06/2012

Ecole Nationale d'Ingénieurs de Sousse

Filière : Informatique appliquée

Adresse

N°329 cité Bassatine Monastir

Téléphone

20602797

E-mail

J_safouene@hotmail.fr

Date de naissance

12/06/1987

Lieu de naissance

Monastir

Etudes secondaires

Baccalauréat

Technique

2006

Assez Bien

Etudes universitaires : 1er cycle

Institution

I.P.E.I Monastir

Spécialité

Physique Technique

Etudes universitaires : 2ème cycle

Institution

ENISO

Spécialité

Informatique appliquée

Option

Autres informations

Langues

Français-Anglais

Activités Para-universitaires



Conception et développement d'un portail de gestion de ressources humaines

Pour faire face aux difficultés de gestion de ces processus et à la croissance du nombre des employées, les entreprises ont recours aux applications qui gèrent les processus de gestion de ressources humaines, et de façon plus spécifique, au concept d'intranet RHBOX.

Objectifs

L'objectif de ce projet consiste en la mise en place d'un intranet SharePoint pour mettre une application de gestion de ressources humaines qui permet de gérer les processus RH.

- Un module de gestion de ressources humaines
- Un module de gestion des absences et congés

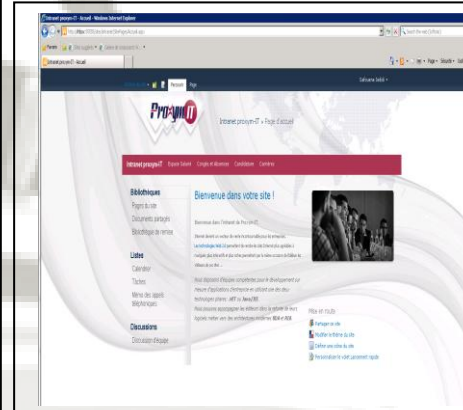

Stratégie de résolution

Afin de réaliser ce projet, nous avons choisi d'adopter la méthodologie Agile SCRUM.

Conclusion

Enfin, ce projet nous a fourni l'occasion d'intégrer une vraie équipe de développement et de découvrir de proche les problèmes qui peuvent survenir tout au long du développement d'un logiciel.

Nom de l'entreprise PROXYM-IT

Encadreur ENISO

Saoussen BEN JABRA

Encadreur Entreprise

Amira ZARGA



Nom : JEMILI

Prénom : Emna

Date de soutenance : 25/06/2012

Ecole Nationale d'Ingénieurs de Sousse

Filière : Informatique Appliquée

Adresse

Rue Ettahrir 7016 El Alia

Téléphone

20197560

E-mail

jemiliemna@gmail.com

Date de naissance

21/07/1988

Lieu de naissance

Bizerte

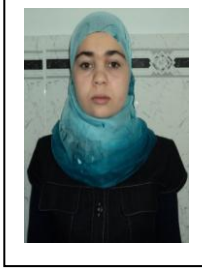

Etudes secondaires

Baccalauréat

Section Math

Année 2007

Mention Bien

Etudes universitaires : 1er cycle

Institution

IPEIB

Spécialité

Mathématique Physique

Etudes universitaires : 2ème cycle

Institution

ENISO

Spécialité

Informatique Industrielle

Option

Informatique Industrielle

Autres informations

Langues

Français

Activités Para-universitaires

La mise en place d'une solution de Management IT à la Sotetel

Objectifs

Ce projet, intitulé la mise en place d'une solution de Management IT, s'inscrit dans ce cadre visant à superviser et suivre les performances des équipements réseaux et des services.

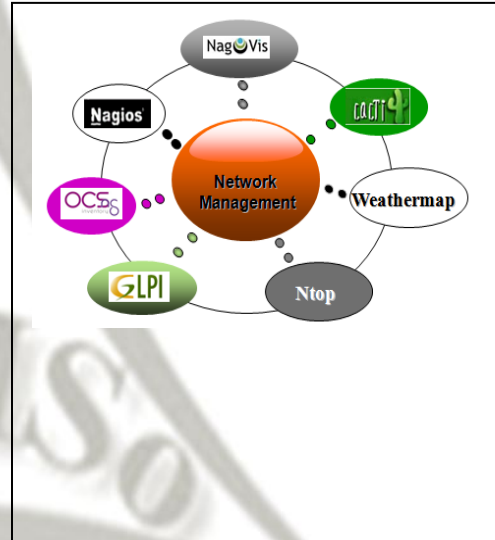

Stratégie de résolution

*Etude des solutions open source assurant la supervision

*Choix de la solution

*Intégration des outils manquant et développement de l'interface réunissant une solution complète de Management IT

Conclusion

Ce projet nous a permis de répondre à des besoins divers tels que la surveillance du réseau, la génération de graphiques de performance, la résolution des pannes ou encore la gestion des alertes.

Nom de l'entreprise

Encadreur ENISO

Anis BEN ARBIA

Encadreur Entreprise

Hosni GUISSI



Nom : KHOUJA

Prénom : Meriem

Date de soutenance : 25/06/2012

Ecole Nationale d'Ingénieurs de Sousse

Filière : Informatique Appliquée

Adresse

Asad Iben Ilfourate Sayada

Téléphone

99601166

E-mail

meriamkhouja@gmail.com

Date de

26/12/1988

Lieu de

Kasr Helel



Etudes secondaires

Baccalauréat

Section Science

Année 2007

Mention Bien

Etudes universitaires : 1er cycle

Institution

Institut Préparatoire aux Etudes d'Ingénieur de

Spécialité

Physique/Chimie

Etudes universitaires : 2ème cycle

Institution

Ecole Nationale d'Ingénieurs de

Spécialité

Informatique Industriel

Option

Autres informations

Langues

Français/ Anglais

Activités Para-universitaires

SMART INTERFACE : PROJET D'UN RELAIS DE PROTECTION DE FREQUENCE ET DE TENSION BASE

Le présent travail consiste à développer une interface Homme-Machine qui assure la communication avec un microcontrôleur et permet l'envoi et la réception des données via Ethernet en utilisant le protocole de communication TCP/IP.

Objectifs

Cette application permet le pilotage et la surveillance de différentes valeurs de fréquence et de tension disponibles dans la carte dans le but de protéger certaines machines contre les perturbations de tension et d'assurer le bon fonctionnement des différents composants.

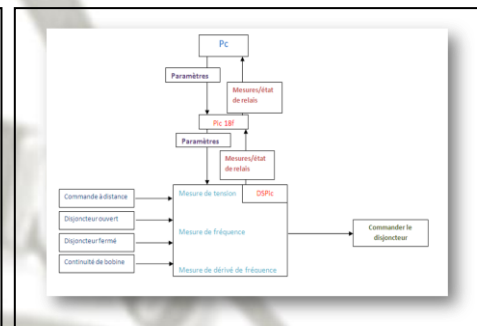

Stratégie de résolution

L'application a été développée avec le langage JAVA en se basant essentiellement sur le Framework Swing et Real Time et aussi en adoptant le design pattern MVC pour assurer la simplicité et la réutilisation du code.

Conclusion

Le projet se résume dans la découverte du domaine qui touche notre spécialité « Informatique Industriel » et la familiarisation avec les techniques de développement qui nous ont permis d'améliorer nos compétences et nos acquis en programmation orientée Objet « Java ».

Nom de l'entreprise : CPT Engineering

Encadreur ENISO

Zouhour BEN AHMED

Encadreur Entreprise

. Marco DE VINCENTIS



Nom : ELAHMAR Prénom : Wissal

Date de soutenance : 25/06/2012



Ecole Nationale d'Ingénieurs de Sousse

Filière : Informatique Appliquée

Adresse Avenue ben Khaldoun Teboulba

Téléphone 21454767

E-mail Elahmarwissal22@gmail.com

Date de naissance 11/05/1988

Lieu de naissance Teboulba

Etudes secondaires

Baccalauréat Science Exp 2007 Bien

Etudes universitaires : 1er cycle

Institution IPEIM (Monastir)

Spécialité PC

Etudes universitaires : 2ème cycle

Institution ENISO

Spécialité IA

Option

Autres informations

Langues Français -Anglais

Activités Para-universitaires

Mise en place d'une solution décisionnelle pour le suivi et le Reporting du Personnel Navigant de Tunisair

Objectifs

L'implémentation d'un système d'information décisionnel « SID » qui fournit les outils et les méthodes permettant de bien collecter, modéliser et restituer d'une manière claire et exacte les données de personnel navigant et fournir une aide à la décision aux responsables.



Stratégie de résolution

Suivre un enchaînement typique dans la réalisation de la chaîne décisionnelle et ses différentes phases : La phase d'alimentation, La phase de modélisation ou de stockage, La phase d'analyse et La phase de reporting et Pilotage.

Conclusion

Ce travail nous a donné l'occasion de gérer de bout en bout tout un projet, depuis sa conception jusqu'à sa mise en œuvre. De ce fait, plein de difficultés liées aux manipulations des logiciels et les liens entre eux nous ont confrontés.

Nom de l'entreprise : AISA

Encadreur ENISO

Ines SAKLY

Encadreur Entreprise

Slim LAMINE



Nom : ELTAIEF Prénom : Rimel

Date de soutenance : 27/06/2012

Ecole Nationale d'Ingénieurs de Sousse

Filière : Informatique Appliquée



Adresse Avenue de la république Zaouiet Sousse

Téléphone 94002702

E-mail eltaief.rimel@gmail.com

Date de naissance 20/01/1988

Lieu de naissance Sousse

Etudes secondaires

Baccalauréat Section Sciences Année 2006 Mention Bien

Etudes universitaires : 1er cycle

Institution Issat Sousse

Spécialité Informatique

Etudes universitaires : 2ème cycle

Institution ENISo

Spécialité Informatique appliquée

Option Informatique Appliquée

Autres informations

Langues Arabe, Français, Anglais, Espagnol, Allemand

Activités Para-universitaires

Conception et développement d'une plateforme pédagogique e-mobile

Objectifs

- Une plateforme pédagogique e-mobile (web+mobile) gérant une base de données de questions multi-thèmes et multi-niveaux.
- Modélisation et implémentation d'une plateforme e-mobile à base de questions et de ressources pédagogiques.
- Déploiement de la plateforme pédagogique.

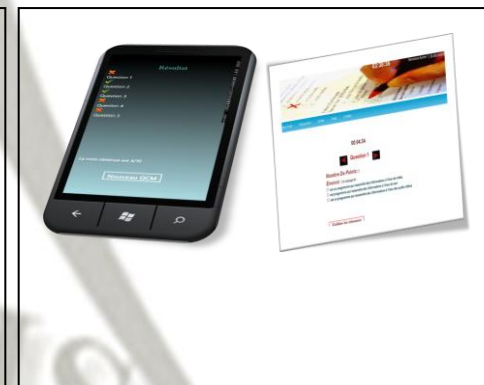

Stratégie de résolution

Environnement de développement : Visual Studio 2010
Plateforme de programmation : Framework .net 4
Langage de développement : C#
Système de gestion de base de données : SQL Server 2008
Plateforme de développement mobile : Windows Phone 7

Conclusion

Perspectives :

- Application multilingue.
- Créer des versions compatibles à d'autres OS mobiles.
- Un forum ouvert à tous les apprenants et les experts inscrits à la plateforme.

Nom de l'entreprise

Encadreur ENISo

Dalila SOULIM

Encadreur Entreprise

Ridha FATNASSI



Nom : MEMMI Prénom : Linda

Date de soutenance : 27/06/2012

Ecole Nationale d'Ingénieurs de Sousse

Filière : Informatique Appliquée

Adresse Rue Oman Ksar Hellal 5070

Téléphone 95789598

E-mail memmi.linda@gmail.com

Date de naissance 17/08/1988

Lieu de naissance Ksar Hellal



Etudes secondaires

Baccalauréat Section Principal Année 2007 Mention Bien

Etudes universitaires : 1er cycle

Institution IPEIM

Spécialité Physique Chimie

Etudes universitaires : 2ème cycle

Institution ENISO

Spécialité Informatique Appliqué

Option

Autres informations

Langues Arabe, Français, Anglais, Allemand

Activités Para-universitaires

Sports

Application de dépouillement et de mise à jour des rapports et des inputs de simulation de vol

Objectifs

Créer un outil capable de préparer les inputs et les rapports nécessaires pour la simulation de vol.

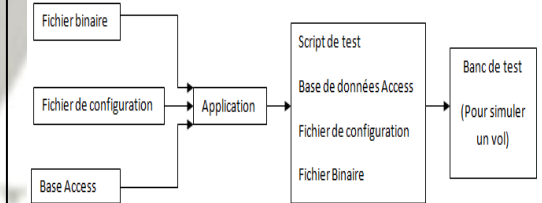

Stratégie de résolution

Suivie du cycle de vie du processus unifié

Utilisation de la méthodologie UML

Programmation en Orienté Objet en C++/CLI

Conclusion

Cet outil permet de réduire considérablement le temps de simulation de vol et limiter le nombre d'utilisateurs de deux équipes à un seul utilisateur.

Nom de l'entreprise : Telnet Holding

Encadreur ENISO

Hassen MEKKI

Encadreur Entreprise

Riadh ZAYANI



Nom : MGHIRBI Prénom : Bilel

Date de soutenance : 25/06/2012

Ecole Nationale d'Ingénieurs de Sousse

Filière : Informatique appliquée



Adresse Rue Haroun el Rachid, KALAA SGHIRA,

Téléphone +21624210238

E-mail Bilel_mg@yahoo.fr

Date de naissance 25/03/1987

Lieu de naissance Sousse

Etudes secondaires

Baccalauréat Section technique Année 2006

Etudes universitaires : 1er cycle

Institution ISET Sousse

Spécialité Informatique Industrielle

Etudes universitaires : 2ème cycle

Institution ENISO

Spécialité Informatique appliquée

Option

Autres informations

Langues Français - Anglais - Arabe

Activités Para-universitaires

Eureka ENISO, ENISO Microsoft Club, ENISO Android

Implémentation d'un système RFID dans un magasin Kanban

Le projet a lieu dans l'unité de production de LEONI Tunisie. Il est demandé de développer une application de traçabilité dans le magasin kanban et de mettre en service tout un système RFID (matériel et logiciel).

Objectifs

La mission principale de ce stage consiste à proposer et à mettre en œuvre une solution de traçabilité exploitant la technologie RFID dans un magasin kanban.

C'est-à-dire développer, concevoir et mettre en œuvre un système RFID afin d'automatiser la traçabilité des câbles au sein de LEONI.

Stratégie de résolution

Notre projet consiste à développer trois applications : une application web (en java) pour l'administrateur et l'ouvrier, une application mobile (en .NET) installée sur l'appareil de scan destinée à l'ouvrier et une application Bluetooth pour assurer la communication entre le serveur et l'appareil de scan.

Conclusion

A la fin de ce stage, notre application finale devrait être mise à la disposition des personnes concernées, ce qui rend notre travail plus valorisé.

Nom de l'entreprise

Encadreur ENISO Taha BEN SALAH

Encadreur Entreprise Bahria HADHRI



Nom : MSILINI	Prénom : Walid			
Date de soutenance : 25/06/2012				
Ecole Nationale d'Ingénieurs de Sousse				
Filière : Génie Informatique				
Adresse	78 Rue Omar Abd el AZZIZ Gahbaya			
Téléphone	21626021783			
E-mail	msiliniwalid@gmail.com			
Date de naissance	18/06/1987			
Lieu de naissance	Gabes			
Etudes secondaires				
Baccalauréat	Section : Math	Année : 2007	Mention : B	
Etudes universitaires : 1er cycle				
Institution	ISSAT Gabes			
Spécialité	MP			
Etudes universitaires : 2ème cycle				
Institution	ENISo			
Spécialité	Génie Informatique			
Option	Réseaux			
Autres informations				
Langues	Arabe Anglais français			
Activités Para-universitaires				
Membre E.A.T ENISo Android Team				

Conception et développement d'une application Web de gestion et vente d'évènements

Notre projet consiste à créer un package E-commerce (vente et Gestion d'évènements) et intégrer dans le CMS concrete5. Ce package se traduit en deux parties : partie Back-End, partie gérée par l'administrateur, ou cette dernière peut créer des évènements, des discounts et choisir la méthode de paiement (paypal et/ou facture). La partie Front-End, consiste à choisir puis acheter les évènements.

Objectifs

- Création des évènements.
- Création d'une liste de discount
- Communication de ce site avec le site de paiement par paypal.
- Faciliter l'achat de Client.



Stratégie de résolution

Documentation php, java script, jquery, ajax, CSS et Concrete5.

Conception diagramme de cas d'utilisation, Séquence, Class et Activité

Implementation et intégration dans le CMS Concrete5

Conclusion

Intégration du module E-commerce sous concrete5 et configuration du paiement par Paypal. Maîtriser CMS et Framework Concrete5.

Nom de l'entreprise

Encadreur ENISo

Zouhour Ben Ahmed

Encadreur Entreprise

Fakher BEN ALI



Nom : NACCACH

Prénom : Mohamed



Date de soutenance : 25/06/2012

Ecole Nationale d'Ingénieurs de Sousse

Filière : informatique appliquée

Adresse

EL MOUROUJ 6 Ben AROUS

Téléphone

+21620762939

E-mail

mohammad.naccach@gmail.com

Date de naissance

06/07/1987

Lieu de naissance

Tunis

Etudes secondaires

Baccalauréat

Mathématiques

2006

Assez bien

Etudes universitaires : 1er cycle

Institution

ISSET RADES

Spécialité

Réseau informatique

Etudes universitaires : 2ème cycle

Institution

Ecole nationale d'ingénieurs de Sousse

Spécialité

Informatique appliquée

Option

Autres informations

Langues

Français-Anglais-Arabe

Activités Para-universitaires

Conception et implémentation d'une application mobile de surveillance des installations photovoltaïques sur la plateforme

Le projet consiste à la conception et la mise en œuvre d'une application Smartphone sous la plateforme iPhone qui a pour objectif d'assurer la surveillance du rendement des panneaux solaires, de détecter les défauts et les alertes et de prélever des diagnostics précis. La surveillance par Smartphone permet de passer d'un contrôle géré manuellement à un contrôle à distance et intelligemment géré.

Objectifs

Le but de du projet est de rendre la surveillance plus efficace et plus facile. L'utilisateur n'a pas besoin d'attendre d'être chez lui pour obtenir des informations sur son installation. Il lui suffit de consulter son Smartphone.

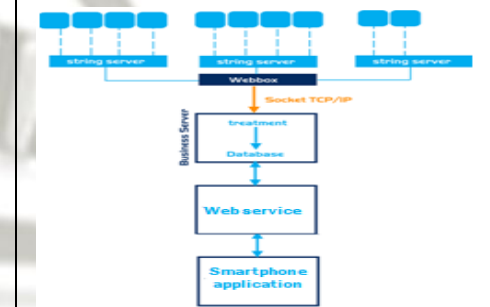

Stratégie de résolution

- Faire une étude sur les applications existantes.
- Développer un service web qui permet de récupérer les données du serveur de la base de données distant.
- Développer l'application Smartphone.

Conclusion

Ce projet a été pour moi une véritable opportunité pour m'adapter et m'améliorer dans le développement des applications mobiles, plusieurs connaissances techniques ont été requises. En effet, cette expérience m'a permis de me perfectionner en améliorant mes connaissances en programmation et en conception.

Nom de l'entreprise

Encadreur ENISo

Noufel KHAYATI

Encadreur Entreprise

Seifeddine MEFTEHI



Nom : RADDAOUI Prénom : Wafa

Date de soutenance : 05/06/2012

Ecole Nationale d'Ingénieurs de Sousse

Filière : Informatique appliquée

Adresse 206 Cité N°2 Monastir 5000

Téléphone 22992474

E-mail raddaoui.wafa@gmail.com

Date de naissance 05/07/1987

Lieu de naissance Gafsa

Etudes secondaires

Baccalauréat Sciences expérimentales

Année : 2006

Mention : Bien

Etudes universitaires : 1er cycle

Institution Lycée Mixte Houssine Bouzayen Gafsa

Spécialité Sciences expérimentales

Etudes universitaires : 2ème cycle

Institution IPEIMonastir

Spécialité Physique Chimie

Option aucune

Autres informations

Langues Anglais-Français-Arabe

Activités Para-universitaires

Sport

Développement d'une application pour les cartes de contrôle d'acquisition des données

Cette application se situe dans le cadre d'une démarche DMAIC qui est une approche méthodique de résolution de problème qui se focalise sur les processus afin de réduire la variation et éliminer les défauts, qui se déroule sur cinq étapes : Définir, Mesurer, Analyser, Améliorer, Contrôler.

Objectifs

L'objectif de ce projet est de contrôler le produit tout au long de ses phases de production et d'aller jusqu'à zéro défaut et de maîtriser statistiquement les procédés de sa fabrication.



Stratégie de résolution

Vue la nature du projet et les contraintes imposées, on a eu recours à l'eXtrême Programming comme méthodologie de développement qui consiste au développant une version minimale, puis en intégrant les fonctionnalités par un processus itératif basé sur une écoute du client et des tests tout au long du cycle de développement

Conclusion

L'élaboration de ce projet m'a été très enrichissante de point de vue technique et relationnel acquises. Elle m'a permis d'approfondir mes connaissances acquises tout au long mon cursus universitaire.

Nom de l'entreprise : Hutchinson

Encadreur ENISo

BEN ARBIA Anis

Encadreur Entreprise

HAJJI Ezzedine



Nom : ECHIKH ZAOUALI Prénom : Amani

Date de soutenance : 25/06/2012

Ecole Nationale d'Ingénieurs de Sousse

Filière : INFORMATIQUE

Adresse Rue Mohamed Belhadj -Mahdia

Téléphone 22049720

E-mail amani.zaouali@gmail.com

Date de naissance 11/07/1988

Lieu de naissance Mahdia

Etudes secondaires

Baccalauréat Mathématique 2007 Bien

Etudes universitaires : 1er cycle

Institution Institut Préparatoire aux Etudes d'ingénieur Monastir

Spécialité Math-Physique

Etudes universitaires : 2ème cycle

Institution Ecole Nationale d'Ingénieurs de Sousse

Spécialité Informatique appliquée

Autres informations

Langues Anglais-Français-Arabe



Développement d'une application web d'aide à la décision pour le promosport

Notre plus grande motivation pour ce projet était de découvrir le domaine du développement Java EE et le monde des applications web. Plus encore, nous voulions offrir un service aux internautes tunisiens qui sera intéressant et leur apportera de l'aide pour une chose devenue populaire dans le monde entier et pour les tunisiens particulièrement. En effet, le Promosport est un jeu qui consiste à remplir une grille qui contient 13 rencontres et de mettre 1 si on pense que les locaux vont gagner, 2 si on pense que la victoire sera pour les visiteurs et X si on dit que ça sera un match nul. Pour gagner, il faut avoirs 13/13 bonnes réponses. En outre, il y en a un peu plus de 1.500.000 solutions possibles. Ainsi, notre application facilitera la prise de décision pour les participants à ce jeu.

Stratégie de résolution

- En premier lieu, développer une partie pour le calcul des probabilités et pour l'apprentissage du système qui va gérer la façon dont la décision est prise en utilisant les réseaux de neurones.
- Puis, développer une partie web dynamique qui présente l'interface de l'internaute et qui lui offre la possibilité de naviguer dans le site, de consulter les résultats et les informations proposées et l'assister à prendre des décisions sur la façon à remplir la grille du jeu du Promosport.

Conclusion

Au bout de ces quelques mois, notre expérience se trouve enrichie et notre savoir approfondi. Ce projet nous a donné l'occasion de nous mettre dans les conditions de travail en groupe sous les sous traitants d'un encadreur qui essentiellement nous a préparé à entamer la vie professionnelle.

Nom de l'entreprise : 3D-Informatique

Encadreur ENISo Naoufel KHAYATI

Encadreur Entreprise Nadhir KHAYATI



Nom : BAHROUN

Prénom : Nader

Date de soutenance : 25/06/2012

Ecole Nationale d'Ingénieurs de Sousse

Filière : INFORMATIQUE

Adresse

13 rue Dejla Menzel Bouzelfa Nabeul 8010

Téléphone

21864084

E-mail

nader.bahroun@gmail.com

Date de naissance

15/06/1986

Lieu de naissance

Menzel Bouzelfa Nabeul

Etudes secondaires

Baccalauréat

Mathématique

2005

Bien

Etudes universitaires : 1er cycle

Institution

Institut Préparatoire aux Etudes d'ingénieur de Nabeul

Spécialité

Math-Physique

Etudes universitaires : 2ème cycle

Institution

Ecole Nationale d'Ingénieurs de Sousse

Spécialité

Informatique appliquée

Autres informations

Langues

Anglais-Français-Arabe



Développement d'une application web d'aide à la décision pour le promosport

Notre plus grande motivation pour ce projet était de découvrir le domaine du développement Java EE et le monde des applications web. Plus encore, nous voulions offrir un service aux internautes tunisiens qui sera intéressant et leur apportera de l'aide pour une chose devenue populaire dans le monde entier et pour les tunisiens particulièrement. En effet, le Promosport est un jeu qui consiste à remplir une grille qui contient 13 rencontres et de mettre 1 si on pense que les locaux vont gagner, 2 si on pense que la victoire sera pour les visiteurs et X si on dit que ça sera un match nul. Pour gagner, il faut avoirs 13/13 bonnes réponses. En outre, il y en a un peu plus de 1.500.000 solutions possibles. Ainsi, notre application facilitera la prise de décision pour les participants à ce jeu.

Stratégie de résolution

- En premier lieu, développer une partie pour le calcul des probabilités et pour l'apprentissage du système qui va gérer la façon dont la décision est prise en utilisant les réseaux de neurones.
- Puis, développer une partie web dynamique qui présente l'interface de l'internaute et qui lui offre la possibilité de naviguer dans le site, de consulter les résultats et les informations proposées et l'assister à prendre des décisions sur la façon à remplir la grille du jeu du Promosport.

Conclusion

Au bout de ces quelques mois, notre expérience se trouve enrichie et notre savoir approfondi. Ce projet nous a donné l'occasion de nous mettre dans les conditions de travail en groupe sous les traits d'un encadreur qui essentiellement nous a préparé à entamer la vie professionnelle.

Nom de l'entreprise : 3D-Informatique

Encadreur ENISO

Naoufel KHAYATI

Encadreur Entreprise

Nadhir KHAYATI

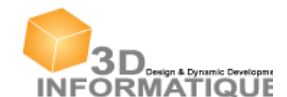

Nom : BEN FRAJ Prénom : Rahma

Date de soutenance : 25/06/2012

Ecole Nationale d'Ingénieurs de Sousse

Filière : Informatique appliquée

Adresse 12 rue de valence AFH 2 Kairouan

Téléphone 24883785

E-mail benfrahma@gmail.com

Date de naissance 01/09/1988

Lieu de naissance Kairouan



Etudes secondaires

Baccalauréat Section Sc exp Année 2007 Mention

Etudes universitaires : 1er cycle

Institution Institut préparatoire aux études d'ingénieurs de Monastir

Spécialité Physique chimie

Etudes universitaires : 2ème cycle

Institution Ecole nationale d'ingénieurs de Sousse

Spécialité Informatique appliquée

Option

Autres informations

Langues Français anglais allemand

Activités Para-universitaires

Création d'une application Android m-commerce

L'objectif vise précisément à réaliser une application mobile implémentant une solution dont son principe est une investigation d'une bonne exploitation du site commercial e-boutet.

Objectifs

Remédier aux problèmes rencontrés avec le site mobile

Proposer une solution accessible gratuitement



Stratégie de résolution

Notre démarche a été la suivante, nous avons débuté par la définition des besoins afin de préciser les besoins fonctionnels et non fonctionnels que le système doit accomplir. La méthodologie respectée pour l'interrogation du serveur est l'invocation du service web PHP fournissant un éventuel accès aux services de consultation des produits, d'achat d'inscription et d'authentification.

Conclusion

Ce stage était un atout valorisant notre formation académique au sein de l'ENISO. En effet, nous avons bien maîtrisé quelques nouvelles technologies d'actualité dans le domaine de développement mobile tel que la « parsing » et la récupération des données à partir d'une base de données via des scripts php également nous nous sommes bien familiarisés à l'environnement Android qui jour après jour prouve une puissance pour les applications Android et le codage dans la technologie.

Nom de l'entreprise Dev'Ingenierie

Encadreur ENISO Anis BENARBIA, Nejla ESSADDI

Encadreur Entreprise Anouar MAIZ



Nom : CHAABENE Prénom : Abla

Date de soutenance : 25/06/2012

Ecole Nationale d'Ingénieurs de Sousse

Filière : Informatique Industrielle

Adresse Rue des beaux arts N°4 Cité Erriadh

Téléphone 22886559/55598403

E-mail chaabene.abla@gmail.com

Date de naissance 01/10/1987

Lieu de naissance Sousse

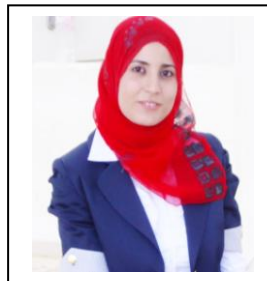

Etudes secondaires

Baccalauréat Section Sciences Année 2006 Mention Bien

Etudes universitaires : 1er cycle

Institution IPEIM

Spécialité Physique-chimie

Etudes universitaires : 2ème cycle

Institution Ecole Nationale d'ingénieurs de

Spécialité Informatique Industrielle

Option

Autres informations

Langues Arabe-Français-Anglais

Activités Para-universitaires

Mise en place d'une solution décisionnelle pour le suivi et le reporting du personnel navigant de TUNISAIR

Objectifs

L'objectif d'AISA était d'implémenter un système dédié aux applications décisionnelles pour le département Régulation du Personnel Navigant de Tunisair afin de bien organiser le volume important de données mal organisées donnant des ambiguïtés de décisions et former ainsi aux managers une vision nette du fonctionnement global de l'entreprise pour détecter facilement les problèmes et les lacunes sans avoir à connaître les détails du système opérationnel.



Stratégie de résolution

La réalisation du projet a nécessité la confrontation de plusieurs logiciels: Au départ, il fallait écrire les scripts SQL afin d'introduire les données dans Oracle 10g Express Edition puisqu'elles étaient sous forme textuelle. Ensuite leur intégration et harmonisation avec l'ETL Talend Open Studio par la création des 'Jobs' et les charger enfin dans l'entrepôt de données de type MySQL. Après la conception et la génération des cubes OLAP pour l'analyse multidimensionnelle des données du data warehouse avec OlapCube Writer Et enfin le reporting avec Visual studio collaboré avec CrystalReports.

Conclusion

La réalisation de ce projet m'a amené à explorer de nouvelles techniques et maîtriser de nombreux concepts tels que le Data Warehouse, l'ETL, la modélisation multidimensionnelle, le reporting, etc. Elle m'a aussi permis de me rendre compte que l'ingénieur informaticien doit, en plus des compétences techniques, être doté de la bonne communication pour bien comprendre les besoins de l'entreprise et du client et pouvoir réussir son projet.

Nom de l'entreprise Aviation It Services Africa

Encadreur ENISO

Ines Saklv

Encadreur Entreprise

Slim Lamine



Nom : EL AMOURI

Prénom : Mohamed Mustapha



Date de soutenance : 27/06/2012

Ecole Nationale d'Ingénieurs de Sousse

Filière : Informatique Appliquée

Adresse : 26, rue 2 mars 1934, 8000, Nabeul

Téléphone : 21240124

E-mail : mohamedmustapha.elamouri@gmail.com

Date de naissance : 19/03/1988

Lieu de naissance : Sfax

Etudes secondaires

Baccalauréat : Section : Math Année : 2007 Mention : Bien

Etudes universitaires : 1er cycle

Institution : IPEIN

Spécialité : Technologie

Etudes universitaires : 2ème cycle

Institution : ENISo

Spécialité : Informatique Appliquée

Option : //

Autres informations

Langues : Français(Bilingue), Anglais(lu, écrit, parlé),

Activités Para-universitaires

Le sport (tennis), JCI, Euréka

Etude, Conception, et Réalisation d'une application didactique sur une plateforme Web et Mobile

Utilisation des Applets JAVA pour le développement Web.

Utilisation d'Android pour le développement Mobile.

Utilisation de MySql pour la base de données.

Objectifs

Innové un produit existant adapté aux besoins de la nouvelle génération afin d'encourager les enfants à ne pas fuir l'éducation et pour rester dans la convivialité des choses en poursuivant les attractions actuelles.

Stratégie de résolution

Application de la méthode Agile « Scrum »

Conclusion

Ce projet constitue une piste pour étendre le marché des applications pédagogiques en Tunisie. L'application présentée sur le web et sur Android peut s'étendre à d'autres plateformes mobiles.

Nom de l'entreprise : Ultra Design

Encadreur ENISo

Ihsen SAAD

Encadreur Entreprise

Imed SOUSSI



Nom : JEMAA

Prénom : Chiraz



Date de soutenance : 25/06/2012

Ecole Nationale d'Ingénieurs de Sousse

Filière : Informatique appliquée

Adresse

Rue zayatine 5080 Teboulba

Téléphone

+21620004769

E-mail

chirazjemaa@gmail.com

Date de naissance

31/05/1988

Lieu de naissance

Teboulba

Etudes secondaires

Baccalauréat

Section sciences

Année 2007

Mention : bien

Etudes universitaires : 1er cycle

Institution

IPEIM

Spécialité

Physique-Chimie

Etudes universitaires : 2ème cycle

Institution

ENISO

Spécialité

Informatique appliquée

Option

Autres informations

Langues

Français - Anglais - Allemand

Activités Para-universitaires

Implémentation d'un système RFID dans un magasin Kanban

Le projet a lieu dans l'unité de production de LEONI Tunisie. Il est demandé de développer une application de traçabilité dans le magasin kanban et de mettre en service tout un système RFID (matériel et logiciel).

Objectifs

Développer et concevoir et mettre en œuvre un système RFID afin d'automatiser la traçabilité des câbles au sein de LEONI.

La mission principale de ce stage consiste à proposer et à mettre en œuvre une solution de traçabilité exploitant la technologie RFID dans un magasin kanban.

Stratégie de résolution

Notre projet consiste à développer trois applications : une application web (en java) pour l'administrateur et l'ouvrier, une application mobile (en .NET) installée sur l'appareil de scan destinée à l'ouvrier et une application Bluetooth pour assurer la communication entre le serveur et l'appareil de scan.

Conclusion

A la fin de ce stage, notre application finale devrait être mise à la disposition des personnes concernées, ce qui rend notre travail plus valorisé.

Nom de l'entreprise

Encadreur ENISO

Taha BEN SALAH

Encadreur Entreprise

Bahria HADHRI

LEONI

Nom : LANDARI	Prénom : Hager
Date de soutenance : 26/06/2012	

Ecole Nationale d'Ingénieurs de Sousse

Filière	Informatique Appliquée
Adresse	Rue El kods 4000 Sousse
Téléphone	20 27 50 54
E-mail	Hager_landari@hotmail.fr
Date de naissance	03/12/1986
Lieu de naissance	Sousse

Etudes secondaires

Baccalauréat	Section Principale	Année 2006	Mention Bien
--------------	--------------------	------------	--------------

Etudes universitaires : 1er cycle

Institution	ISSATS
Spécialité	Maîtrise Informatique

Etudes universitaires : 2ème cycle

Institution	ENISO
Spécialité	Génie Informatique Appliquée
Option	---

Autres informations

Langues	Français, Anglais, Allemand, Arabe
---------	------------------------------------

Activités Para-universitaires

Impact de modèles de mobilité sur la couverture des réseaux de capteurs sans fils

Ce PFE porte sur les réseaux de capteurs sans fils, les modèles de mobilité et la couverture. Nous avons étudié, évalué et comparé l'impact de deux modèles de mobilité (Gauss_Markov et Smooth_Random) sur la couverture d'un réseau de capteur.

Objectifs

- Implémenter et intégrer le modèle smooth_random dans le générateur de scénario BonnMotion.
- Proposer un algorithme pour calculer la distance moyenne non couverte.
- Evaluer et comparer la couverture de deux modèles de mobilité.

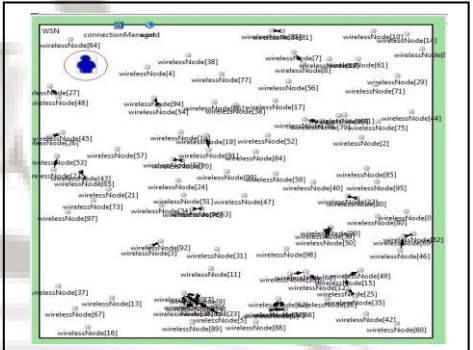

Stratégie de résolution

- Etude de l'état de l'art.
- Recherche et évaluation.
- Test et simulation : Analyse des résultats et constatations.

Conclusion

Au terme de nos expérimentations par le calcul de la distance moyenne de non couverture et par les résultats de détection dans une application de Target Tracking, le modèle Smooth_Random_Waypoint s'est avéré plus efficace que le modèle Gauss_Markov

Nom de l'entreprise : ENISO

Encadreur ENISO	Nejla ESSADDI
-----------------	---------------

Encadreur Entreprise	--
----------------------	----



Nom : KHEMIRI

Prénom : Maroua

Date de soutenance : 27/06/2012

Ecole Nationale d'Ingénieurs de Sousse

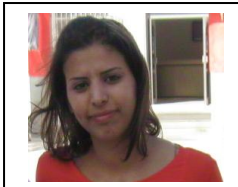

Filière : IA

Adresse

20 Rue Nasser Bizerte 7000

Téléphone

+216 21 171 978

E-mail

Marwa.khemiri.info@gmail.com

Date de naissance

19/08/1988

Lieu de naissance

Bizerte

Études secondaires

Baccalauréat

Math

2007

A. bien

Études universitaires : 1er cycle

Institution

IPEIB

Spécialité

MP

Études universitaires : 2ème cycle

Institution

ENISo

Spécialité

IA

Option

Autres informations

Langues

Français, anglais, espagnol

Activités Para-universitaires

Club ETG, sport,

INV Safety Manager Tool

La normalisation dans le domaine industriel s'impose. En effet elle garantit une bonne qualité du produit. La gestion des projets qui suivent une norme devient de plus en plus difficile. Dans ce cadre s'inscrit notre projet de fin d'étude. Il consiste à concevoir et développer un logiciel de gestion des projets qui suivent les normes IEC 61508 et ISO 26262.

Objectifs

Assurer la gestion des projets qui suivent les normes ISO 26262 et CEI 61508.

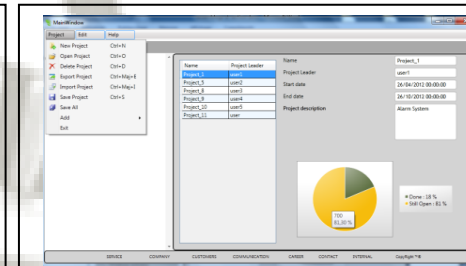

Stratégie de résolution

Conception et développement d'un logiciel en suivant le processus de développement le Vmodel -XT

Conclusion

L'application INV Safety Manager Tool rend plus facile le suivi de des normes et assure le bon déroulement du processus de développement des projets industriels.

Nom de l'entreprise : INVENSITY Gmbh

Encadreur ENISo

Dalila Souilem BOUMIZA

Encadreur Entreprise

Youssef BOUCHIBA



Nom : Lessig

Prénom : Chedlia

Date de soutenance : 26-06-2012

Ecole Nationale d'Ingénieurs de Sousse

Filière : Informatique appliquée

Adresse

Rue de Bizert 5023 Touza Monastir

Téléphone

20 48 18 56

E-mail

lessigchedlia@gmail.com

Date de naissance

10-04-1987

Lieu de naissance

Jemmel



Etudes secondaires

Baccalauréat

Section : Math

Année : 2006

Mention : Bien

Etudes universitaires : 1er cycle

Institution

IPEIM

Spécialité

Mathématique/Physique

Etudes universitaires : 2ème cycle

Institution

ENISo

Spécialité

Informatique appliquée

Option

Télécommunication

Autres informations

Langues

Arabe, Français, Anglais, Italien

Activités Para-universitaires

Club InformatiqueC#

Implémentation d'une technique d'estimation automatique de la qualité et robustesse des Set-Top-Box de STMicroelectronics

A la recherche d'une meilleure satisfaction de ses clients, la société STMicroelectronics s'oriente vers l'amélioration de la qualité et la robustesse des décodeurs vidéo sur les Set-Top-Box. En effet, la qualité et la robustesse sont deux critères à évaluer tout au long du cycle de vie du produit.

Objectifs

L'objectif de ce travail est double, il s'agit d'une part de concevoir, implémenter et évaluer une nouvelle solution pour améliorer la qualité de la vidéo sur un large éventail de flux corrompus qui vise à optimiser le compromis robustesse/qualité et d'autre part d'automatiser cette solution.

Stratégie de résolution

Pour commencer, il s'est avéré nécessaire de choisir la méthode de mesure de la qualité des vidéos corrompues. En suite, Nous avons implémenté un module d'insertion du numéro des images qui nous permet de spécifier pour chaque image du flux vidéo son numéro en binaire. Dans une autre étape, il s'est avéré important de développer un autre module qui nous permet de détecter le numéro des images afin de pouvoir faire la comparaison. L'étape suivante était l'automatisation de cette technique, pour une utilisation facile et pour réduire le temps de test.

Conclusion

Au cours de ce projet de fin d'études, nous avons été amenés à développer une nouvelle technique pour l'estimation automatique de la qualité et robustesse des flux vidéo corrompus sur les Set-Top-Box de STMicroelectronics.

Nom de l'entreprise : STMicroelectronics

Encadreur ENISo

Mme.Faten BEN ABDALLAH

Encadreur Entreprise

M.Aymen ABDERRAHMENE



Nom : MHAMDI

Prénom : IMEN

Date de soutenance : 27 /06/2012

Ecole Nationale d'Ingénieurs de Sousse



Filière : Informatique Appliquée

Adresse

25 rue Saliha cité Ennour Kasserine 1200

Téléphone

96771409

E-mail

imenmhamdi@hotmail.fr

Date de naissance

12/05/1986

Lieu de naissance

Kasserine

Etudes secondaires

Baccalauréat

Mathématiques

2005

Bien

Etudes universitaires : 1er cycle

Institution

Institut Supérieur des Sciences Appliquée et Technologie de Sousse

Spécialité

Maitrise Informatique

Etudes universitaires : 2ème cycle

Institution

Ecole Nationale d'Ingénieurs de Sousse

Spécialité

Informatique Appliquée

Option

Autres informations

Langues

Français, Anglais, Allemand

Activités Para-universitaires

Lecture, sport.

Système de positionnement pour le technopôle de Sousse sur Android via la Réalité Augmentée

Les difficultés rencontrées par un visiteur étranger pour arriver à un endroit inconnu sont irritantes, en dépit qu'il existe plusieurs technologies pour résoudre ce type de difficulté. A cette problématique nous nous intéressons dans ce projet de fin d'étude. Il consiste à réaliser une application de géo-localisation au sein du technopôle de Sousse sous la plateforme Android. Elle permet au visiteur la recherche d'une cible et de le guider, à partir de sa position actuelle, vers elle à travers des interactions dynamiques via la réalité augmentée.

Objectifs

- Atteindre le technopôle via Google Maps.
- Atteindre l'un des établissements du technopôle (ENISO, Pépinière, etc.).
- Chercher des endroits au sein de l'un des établissements bureau enseignant, société, etc.

Suivre le guidage pour atteindre la cible



Stratégie de résolution

Spécification des besoins
Conception du système
Réalisation du système
Evaluation

Conclusion

Notre application consiste à développer une application de positionnement au sein du technopôle de Sousse pour aider les visiteurs étrangers à atteindre des endroits du technopôle tels que l'ENISO, la pépinière, un bureau d'un enseignant ou une société de la pépinière, etc. Ceci à travers des directions affichées sur une vue caméra du Smartphone. C'est une solution pour permettre aux visiteurs de gagner du temps dans la recherche des endroits.

Nom de l'entreprise : ENISO

Encadreur ENISO

Lotfi SLEMA

Encadreur Entreprise

Abed Elaziz HAMDJ



Nom :Nasri	Prénom :Walid		
Date de soutenance : 27/06/2012			
Ecole Nationale d'Ingénieurs de			
Filière : Informatique Appliquée			
Adresse	Tenbibe-kébili 4232		
Téléphone	99220121		
E-mail	nasriwalid87@gmail.com		
Date de naissance	13/07/1987		
Lieu de naissance	Kébili		
Etudes secondaires			
Baccalauréat	Section Technique	Année 2006	Assez Bien
Etudes universitaires : 1er cycle			
Institution	IPEIN Nabeul		
Spécialité	Techno		
Etudes universitaires : 2ème cycle			
Institution	ENISO		
Spécialité	Informatique Appliquée		
Option	Informatique Appliquée		
Autres informations			
Langues	Arabe, Français, Anglais		
Activités Para-universitaires			

Système de positionnement pour le technopôle de Sousse sur Android via la Réalité Augmentée.

Ce projet de fin d'étude consiste à réaliser une application de géo-localisation au sein du technopôle de Sousse sous la plateforme Android. Ses principaux services permettent au visiteur la recherche d'une cible et de le guider, à partir de sa position actuelle, vers elle à travers des interactions dynamiques via la réalité augmentée.

Objectifs

Le projet a pour but de développer une application mobile pour Smartphone et qui permet de guider les visiteurs étrangers du technopôle de Sousse pour atteindre leurs cibles qui peut être l'ENISO, le bureau d'un enseignant ou encore une société dans la pépinière.



Stratégie de résolution

Environnement de développement : Eclipse.
 Plateforme de programmation : Android.
 Langage de développement : Java.

Conclusion

Perspectives :

- Amélioration de critère de portabilité de l'application, en l'adaptant à d'autres plateformes (comme iPhone OS).
- Rendre l'application extensible via une interface web accessible par les administrateurs.

Nom de l'entreprise

Encadreur ENISO M. Lotfi SLAMA

Encadreur Entreprise M. Lotfi SLAMA



Nom :HRAIECH	Prénom : Ines			
Date de soutenance : 27/06/2012				
Ecole Nationale d'Ingénieurs de Sousse				
Filière : Informatique Appliquée				
Adresse	Avenue Habib Bourguiba Ksibet Sousse			
Téléphone	50613669			
E-mail	hraiech@hotmail.fr			
Date de naissance	14/06/1986			
Lieu de naissance	Sousse			
Etudes secondaires				
Baccalauréat	Section Sciences	Année 2005	Mention Assez Bien	
Etudes universitaires : 1er cycle				
Institution	ISSAT Sousse			
Spécialité	Informatique			
Etudes universitaires : 2ème cycle				
Institution	ENISo			
Spécialité	Informatique appliquée			
Option	Informatique Appliquée			
Autres informations				
Langues	Arabe, Français, Anglais, Espagnol			
Activités Para-universitaires				

Conception et développement d'une plateforme pédagogique e-mobile

Objectifs

- Une plateforme pédagogique e-mobile (web+mobile) gérant une base de données de questions multi-thèmes et multi-niveaux.
- Modélisation et implémentation d'une plateforme e-mobile à base de questions et de ressources pédagogiques.
- Déploiement de la plateforme pédagogique.



Stratégie de résolution

Environnement de développement : Visual Studio 2010
 Plateforme de programmation : Framework .net 4
 Langage de développement : C#
 Système de gestion de base de données : SQL Server 2008
 Plateforme de développement mobile : Windows Phone 7

Conclusion

- Perspectives :
- Application multilingue.
 - Créer des versions compatibles à d'autres OS mobiles.
 - Un forum ouvert à tous les apprenants et les experts inscrits à la plateforme.

Nom de l'entreprise

Encadreur ENISo

Mme Dalila SOUILIM

Encadreur Entreprise

Ridha FATNASSI

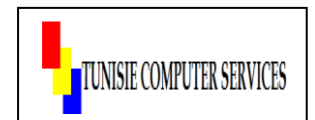

Nom : ABIDI

Prénom : FERID

Date de soutenance : 21 juin 2012

Ecole Nationale d'Ingénieurs de Sousse

Filière : mécatronique

Adresse

Site eljomhoria ,Regueb, Sidi Bouzid

Téléphone

40201051

E-mail

abidiferid@yahoo.fr

Date de naissance

05/07/1987

Lieu de naissance

Ourefilli , Regueb



Etudes secondaires

Baccalauréat

Technique

2007/2008

Assez bien

Etudes universitaires : 1er cycle

Institution

Institut préparatoire aux études d'ingénieurs de Nabeul (IPEIN)

Spécialité

Technologie

Etudes universitaires : 2ème cycle

Institution

Ecole nationale d'Ingénieurs de Sousse (ENISo)

Spécialité

Mécatronique

Autres informations

Langues

Français, Anglais

Activités Para-universitaires

Membre du club "engine conception for mechatronic systems"

Etude et Fabrication des systèmes de commande mécanique d'un avion Ultra Léger Motorisé

Objectifs

Modélisation CFAO et Fabrication des différentes pièces des systèmes de commande mécanique d'un avion Ultra Léger Motorisé

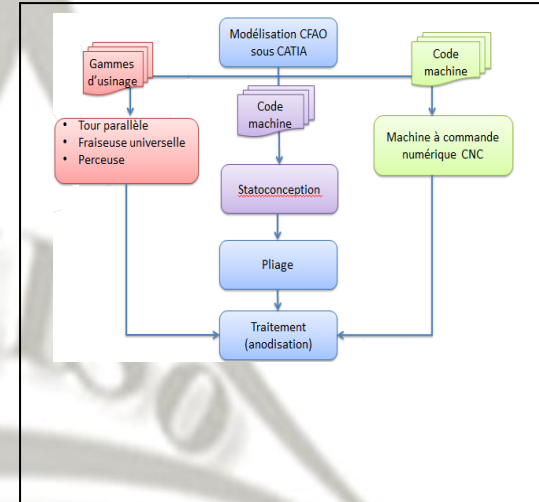

Stratégie de résolution

Après avoir terminé la modélisation CFAO des pièces, on a généré des codes machines et on a défini des gammes d'usinages, pour les utiliser à commander les machines (statoconception, machine à commande numérique, tour //, fraiseuse universelle, perceuse...)

Conclusion

Ce projet m'a permis de s'intégrer à la vie professionnelle et de maîtriser plusieurs logiciels et plusieurs procédures d'usinage.

Oxygen Aeronautics

Encadreur

M. Farhat ZEMZEMI

Encadreur d'entreprise

M. Foued EL KAMEL



Nom : Achour

Prénom : SALAHEDDINE

Date de soutenance : 07 juin 2012

Ecole Nationale d'Ingénieurs de Sousse

Filière : Mécatronique

Adresse

Albouhaira 4151 ksar jedid - Mednine

Téléphone

95789863 / 20172676

E-mail

salaheddineachour@yahoo.fr

Date de naissance

10 Janvier 1986

Lieu de naissance

Albouhaira - Mednine

Etudes secondaires

Baccalauréat

Sciences Expérimentales

2005

A. Bien

Etudes universitaires : 1er cycle

Institution

IPEIN

Spécialité

Physique - chimie

Etudes universitaires : 2ème cycle

Institution

ENISo

Spécialité

Mécatronique

Option

Mécanique avancée

Autres informations

Langues

Arabe, Français, Anglais

Activités Para-universitaires

Membre au sein de club des étudiants pour la création d'entreprises



Optimisation des pièces d'assemblage pour les bâtiments en structure métallique

Le travail est constitué de trois grandes parties: la première partie consiste à une étude bibliographique des bâtiments en structure légères et les joints structuraux boulonnés pour la construction métalliques. La deuxième partie consiste, en premier lieu, en l'optimisation de la forme des attaches par les méthodes d'RDM. Dans cette partie j'ai cherché à caractériser l'influence de la variation de certains paramètres géométriques liés à la pièce sur ses performances mécaniques. En second lieu, j'ai étudié le comportement mécanique du matériau en fatigue. L'optimisation et l'analyse sont assurées par des calculs manuels et de simulations numériques. La troisième partie est consacrée à la conception d'un programme sous JAVA, qui exécute des calculs RDM appliqués aux structures métalliques boulonnés, ainsi que les calculs lié aux phénomènes de fatigue.

Objectifs

- ✓ Étudier les pièces d'assemblage existantes par les outils RDM
- ✓ Optimiser les attaches par la méthode de Taguchi.
- ✓ Vérifier la résistance des pièces d'assemblages par la méthode des éléments finis
- ✓ Estimer le cout de fabrication.

Stratégie de résolution

- ✓ Étudier globalement un bâtiment en structure métallique par Autodesk Robot Structural Analysis Professional.
- ✓ Étudier les pièces d'assemblage existantes par les outils RDM.
- ✓ Optimiser les attaches par la méthode de Taguchi.
- ✓ Vérifier la résistance de pièces optimisées aux différent cas de chargement par la méthode des éléments finis.
- ✓ Estimer le coût de fabrication.

Conclusion

- Optimiser et redimensionner les pièces d'assemblage dans la construction métallique.
- Minimiser le temps de fabrication des ces pièces de 30 %.
- Réduire le cout de fabrication de 43%
- Intégrer une nouvelle approche de calcul plus avancée basée sur les méthodes des éléments fini, dans la société.

Nom de l'entreprise

Encadreur ENISo

Prof. Raouf Fathallah

Encadreur Entreprise

Mr. Hadi Abdelkhalek

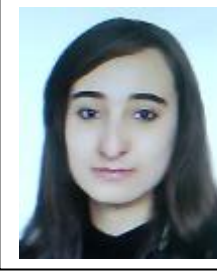

Nom : Belhadj	Prénom : Hala			
Date de soutenance : Le 13/06/2012				
Ecole Nationale d'Ingénieurs de Sousse				
Filière : Mécatronique				
Adresse	Rue al fatteh_Mahdia			
Téléphone	21 566 762			
E-mail	halabelhaj@live.fr			
Date de naissance	20/12/1988			
Lieu de naissance	Mahdia			
Etudes secondaires				
Baccalauréat	Sciences Exp	2007	bien	
Etudes universitaires : 1er cycle				
Institution	IPEIM			
Spécialité	PC			
Etudes universitaires : 2ème cycle				
Institution	ENISO			
Spécialité	Mécatronique			
Option	-			
Autres informations				
Langues	Français, Anglais, Arabe			
Activités Para-universitaires				
Sport, internet.				

Développement et conception de système de manutention automatique de la rotation des planches des câbles destinées pour l'industrie automobile.

MSPE cherche à améliorer la rentabilité de travail et d'augmenter la qualité de ces produits. Dans ce cadre, notre Project consiste à concevoir un système automatique qui assure la rotation des planches des câbles. En faite, selon les contraintes imposées on a aboutit finalement à trouver la meilleure qui résout le problème rencontré.

Objectifs

Notre but dans ce projet est de trouver une solution efficace et robuste pour assurer la rotation automatique de la planche de câbles.



Stratégie de résolution

- Elaborer le cahier de charge fonctionnel selon les contraintes imposées.
- Etude et simulation sur Solidworks.
- Conception et réalisation.

Conclusion

- Ce stage nous a permet d'utiliser nos compétences théoriques acquis pour résoudre le problème avec le moindre cout. De plus, il nous a aidés de s'intégrer mieux dans la vie professionnelle.

Nom de l'entreprise : MSPE

Encadreur ENISO Sami Bennour

Encadreur Entreprise Khaled Zantour



Nom : Ben Abdel Manaa Prénom : Hafidha

Date de soutenance : 08/06/2012

École Nationale d'Ingénieurs de Sousse

Filière : mécatronique

Adresse Rue Sousse n°2 Teboursouk 9040

Téléphone 40619358

E-mail hafidha65@live.fr

Date de naissance 13/09/2012

Lieu de naissance Tébourouk



Etudes secondaires

Baccalauréat Section Année 2007 Mention Bien

Etudes universitaires : 1er cycle

Institution Préparatoire el MANAR

Spécialité Physique -technique

Etudes universitaires : 2ème cycle

Institution École national d'ingénieurs Sousse

Spécialité mécatronique

Option

Autres informations

Langues

Activités Para-universitaires

Conception et réalisation d'un poste de contrôle semi-automatique

Objectifs

Le but du projet de rendre l'étape du contrôle de l'interrupteur « 2500 » efficace

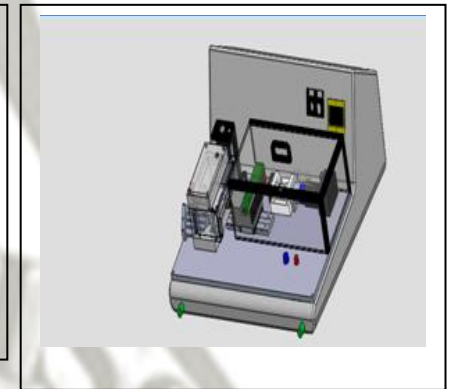

Stratégie de résolution

La stratégie est basé sur : un planning de travail ; proposition et sélection des solutions suivant les critères motionnés dans le cahier de charge.

Conclusion

On a arrivé à choisir la solution convenable et entamer la réalisation après l'étude théorique nécessaire.

Nom de l'entreprise SAE (MARQUARDT)

Encadreur ENISO Lotfi Romdhabe

Encadreur Entreprise Ezddine Jrad



Nom : Ben Henda

Prénom : Fatma

Date de soutenance : 21/06/2012

Ecole Nationale d'Ingénieurs de Sousse

Filière : Mécatronique

Adresse

145 Rue Ibn Khaldoun 5020 Jemmel

Téléphone

52069316

E-mail

fatma.ben.henda@gmail.com

Date de naissance

22/08/1988

Lieu de naissance

Jemmel- Monastir



Etudes secondaires

Baccalauréat

Section Math

Année 2007

Mention Bien

Etudes universitaires : 1er cycle

Institution

IPEIMonastir

Spécialité

Physique-chimie

Etudes universitaires : 2ème cycle

Institution

ENISO

Spécialité

Mécatronique

Option

Autres informations

Langues

Arabe-français-Anglais

Activités Para-universitaires

Titre : Elaboration d'une application Excel pour le dimensionnement d'un réservoir sphérique de GPL.

Ce projet de fin des études consiste à élaborer une application Excel pour le dimensionnement d'un réservoir sphérique sous pression de GPL ; ainsi que la génération automatique du data sheet du réservoir et un guide d'utilisation qui facilite la lecture de cette application. Le travail est fait selon la norme américaine ASME section VIII division 1.

Objectifs

- Le dimensionnement mécanique du réservoir sphérique.
- La conception de la coquille et la tête.
- La Conception des buses.
- Le calcul des charges appliquées pour la conception des supports.

Illustration (par graphique)

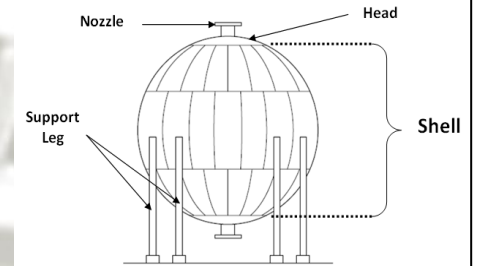

Stratégie de résolution

Acquisition des données process et civil → conception de la coquille et la tête → conception des buses → calcul des charges réelles appliquées → dimensionnement des supports → validation par éléments finis.
La génération d'une note de calcul Excel → la génération du data sheet du réservoir.

Conclusion

Ce projet de fin d'études est fait conformément aux normes utilisées dans le domaine de pétrole et gaz, ce qui m'a donné la possibilité de découvrir ce domaine et travailler dans un bureau et connaître ces différentes activités

Nom de l'entreprise : Alpha Engineering International

Encadreur ENISO

Mr.Raouf Fathallah, Mr Hachmi Ben Daly

Encadreur Entreprise

Mr. Soufien Hamdi

Logo société



Nom : Ben Henia

Prénom : Mehdi

Date de soutenance : 26/06/2012

Ecole Nationale d'Ingénieurs de Sousse

Filière : Mécatronique

Adresse

Rue Omar Ibn El Khattab Rades 02

Téléphone

95337271

E-mail

mehdi-b-h@hotmail.com

Date de naissance

27/04/88

Lieu de naissance

Tunis

Etudes secondaires

Baccalauréat

Section Math

Année 2007

Mention Bien

Etudes universitaires : 1er cycle

Institution

IPEIB

Spécialité

Math physique

Etudes universitaires : 2ème cycle

Institution

ENISO

Spécialité

mécatronique

Option

Autres informations

Langues

Français anglais

Activités Para-universitaires

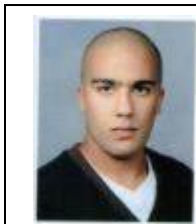

Commande d'un moteur BLDC triphasé sans capteurs

Développement d'un dispositif matériel de contrôle d'un moteur BLDC et conditionnement d'un programme de commande fourni par le fabricant de semi-conducteurs Free scale

Objectifs

Réaliser la carte de commande et adaptation du programme de contrôle et mise en évaluation de l'ensemble par une batterie de tests

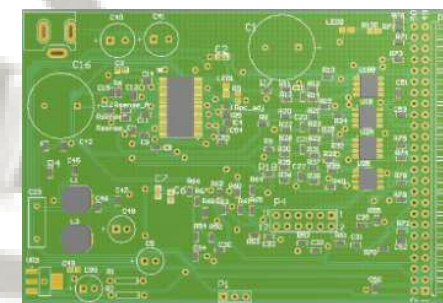

Stratégie de résolution

Un période de documentation sur le moteur sujet suivie d'une autre consacrée à l'étude et familiarisation avec les microcontrôleurs et circuits mis à disposition. Pour finir une étape de concrétisation achevée par une série de test matériels et logiciels.

Conclusion

Batterie de test partiellement concluant. Des rectification et extensions envisageables

Nom de l'entreprise Telnet

Encadreur ENISO

Anouar Ben khelifa

Encadreur Entreprise

Mehdi Zabaar



Nom : **BNOUNI**

Prénom : **MARWA**



Date de soutenance : 12/06/2012

Ecole Nationale d'Ingénieurs de Sousse

Filière : Mécatronique

Adresse

Rue Mzali 5000 Monastir

Téléphone

+216 52023973

E-mail

marwabnoui@hotmail.fr

Date de naissance

14/12/1988

Lieu de naissance

Monastir

Etudes secondaires

Baccalauréat

Technique

2007

Assez Bien

Etudes universitaires : 1er cycle

Institution

Institut préparatoire des études ingénieurs Monastir

Spécialité

Etudes universitaires : 2ème cycle

Institution

Ecole Nationale d'ingénieurs de Sousse

Spécialité

Mécatronique

Option

Mécatronique

Autres informations

Langues

Arabe\français\Anglais

Activités Para-universitaires

Club robotique.

Etude d'automatisation d'une machine de tronçonnage tissu

Projet réalisé au sien de l'entreprise Le Mer Biaï, elle est située à BOULEVARD DE L'ENVIRONNEMENT 5012-SAHLINE gouvernorat de Monastir. Elle est spécialisée dans la fabrication du biaï, passepoil, hausse de ceinture.

Objectifs

Étudier l'automatisation de la machine de tronçonnage tissu.
Résoudre les problèmes concernant la machine de tronçonnage, en particulier :
-La migration de l'automate S5 vers l'automate S7.
-Réduire la complexité du pupitre opérateur (28 boutons, 3 compteurs,...) par des interfaces graphiques plus conviviales.



Stratégie de résolution

On a pour résoudre le problème on a suivi les étapes suivantes :

- Conversion S5\S7,
- Développer notre propre programme,
- Amélioration du pupitre.

Conclusion

Une intégration dans le monde industriel.

La maîtrise des logiciels : WINCC Flexible, Automation Studio, Step 5 et 7.

Nom de l'entreprise : Le Mer Biaï

Encadreur ENISO

Aroui Tarek

Encadreur Entreprise

BEN ABDESSALAM Sana



Nom : BOUHJAR Prénom : FAHD

Date de soutenance : 02/07/2012

Ecole Nationale d'Ingénieurs de Sousse

Filière : mécatronique

Adresse 2054 khelidia, ben arous

Téléphone 96 617 379

E-mail fahd.bouhjar@ymail.com

Date de naissance 11/06/1988

Lieu de naissance El Fahs

Etudes secondaires

Baccalauréat Section technique Année 2007 Mention bien

Etudes universitaires : 1er cycle

Institution IPEIN

Spécialité Technologie

Etudes universitaires : 2ème cycle

Institution ENISO

Spécialité Mécatronique

Option Mécatronique

Autres informations

Langues Arabe, français

Activités Para-universitaires

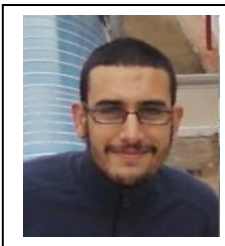

Etude et simulation du comportement d'un pare-chocs suite à un essai de crash test

Objectifs

- Trouver une formulation analytique pour le problème de collision entre deux solides dont l'un au minimum est déformable.
- Effectuer une simulation adéquate d'un impact d'un pare-chocs d'une Mercedes Classe C version 2000 et un obstacle rigide.
- Faire une analyse paramétrique en variant l'énergie cinétique et analyser l'effet de cette variation sur la structure du pare chocs.

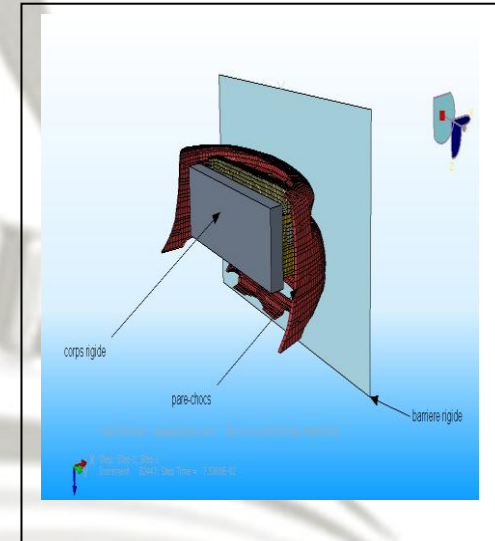

Stratégie de résolution

- Trouver une formulation analytique
- Faire une simulation sur Abaqus
- Faire une analyse paramétrique

Conclusion

Dans ce projet on a contribué à l'amélioration des caractéristiques des pare-chocs en élaborant un champ de paramètres qui traduisent son comportement et qui constituent un support d'aide au choix et au dimensionnement de ses composants.

Nom de l'entreprise I-SIM

Encadreur ENISO Tourki Zoubeir

Encadreur Entreprise Gaied Sadok



Nom : Chebeaan

Prénom : Med Khalil



Date de soutenance : 08/06/2012

Ecole Nationale d'Ingénieurs de Sousse

Filière : Mécatronique

Adresse

60 avn Ibn nofeiss wed ghnim Sousse

Téléphone

27789010

E-mail

chebeaan@gmail.com

Date de naissance

17/02/1988

Lieu de naissance

Sousse

Etudes secondaires

Baccalauréat

Section math

Année 2006

Mention bien

Etudes universitaires : 1er cycle

Institution

I.P.E.I.M

Spécialité

Mathématique/Physique

Etudes universitaires : 2ème cycle

Institution

ENISO

Spécialité

Mécatronique

Option

Mécatronique

Autres informations

Langues

Arabe / français / espagnol / anglais

Activités Para-universitaires

Sport / Musique / Littérature

Automatisation d'un poste de perçage, de découpage et de pose agrafes des joints en caoutchouc

Objectifs

L'objectif du projet est d'automatiser une poste de perçage, découpage et pose agrafes de joints en caoutchouc dans le but d'augmenter son rendement ainsi que sa productivité

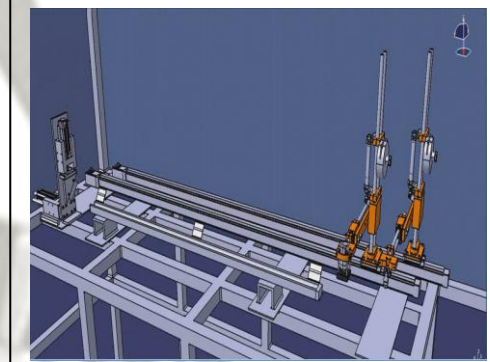

Stratégie de résolution

Le projet c'est déroulé sur 3 étapes principales : étude du système existant, recherche des solutions et choix de la solution.

Conclusion

On a pu fournir une solution automatisée purement pneumatique tout en augmentant la précision du système et en réduisant le temps de cycle de 30 secondes

Nom de l'entreprise Sealynx

Encadreur ENISO

Mr Fahmi Gamaoun

Encadreur Entreprise

Mr Wahid Tarhouni



Nom : EL ABED

Prénom : HOUSSEM

Date de soutenance : 13/06/2012

Ecole Nationale d'Ingénieurs de Sousse

Filière : Mécatronique

Adresse

71 Rue mondess France Hammam -lif

Téléphone

22506330

E-mail

el .abed .housseem87@gmail.com

Date de naissance

19/05/1987

Lieu de naissance

Tunis

Etudes secondaires

Baccalauréat

Section Technique

Année 2007

Mention assez bien

Etudes universitaires : 1er cycle

Institution

IPEI Manar

Spécialité

Math-Technique

Etudes universitaires : 2ème cycle

Institution

ENISO

Spécialité

Mécatronique

Option

Autres informations

Langues

Français - Anglais

Activités Para-universitaires

Sport



Conception d'un système de convoyage et de palettisation des boites

Objectifs

L'objectif était donc de concevoir dans une première partie un système d'orientation et de convoyage des boites métalliques permettant d'acheminer les boites qui sont disposées horizontalement vers la machine de test d'étanchéité où ils doivent être disposées verticalement. Dans la deuxième partie, l'objectif consiste à concevoir une machine de palettisation de boites.



Stratégie de résolution

En se basant sur des critères de choix appuyés par l'expérience et les normes, nous sommes parvenus à satisfaire à la fois l'aspect pédagogique du projet en exploitant nos acquis académiques et l'aspect professionnel en respectant les exigences de l'industriel.

Conclusion

Notre projet de fin d'études vise à apporter la continuité et l'autonomie de fonctionnement à la ligne de fabrication des boites métalliques au sein de la société (CHIMICOULEURS emballages). Cet objectif sera concrétisé une fois la fabrication des deux systèmes qu'on avait conçu soit accomplie.

Nom de l'entreprise

Encadreur ENISO

Mr. Bennour Sami

Encadreur Entreprise

Mr. Mezri Skandrani



Nom : EI HRAIECH Prénom : SAFA

Date de soutenance : 08/06/2012

Ecole Nationale d'Ingénieurs de Sousse

Filière : Mécatronique

Adresse 13 Rue El Hedi Khfacha Erriadh

Téléphone 55474398

E-mail Safa_el_hraiech@hotmail.fr

Date de naissance 14/12/1988

Lieu de naissance Sousse

Etudes secondaires

Baccalauréat Section math Année 2007 Mention Bien

Etudes universitaires : 1er cycle

Institution Ecole préparatoire d'ingénieurs de Monastir

Spécialité Math-physique

Etudes universitaires : 2ème cycle

Institution ENISO

Spécialité Mécatronique

Option

Autres informations

Langues

Activités Para-universitaires

Titre : BIOMÉCANIQUE D'OSÉTOSYNTHESE PAR PLAQUES VISSEES

Ce projet intitulé biomécanique d'ostéosynthèse par plaques vissées est réalisé dans le cadre de la collaboration entre l'ENISO et la faculté de médecine de Sousse.

Objectifs

Ce projet a pour objectif d'initier les travaux de recherche et développement en vue d'optimiser les caractéristiques géométriques des plaques vissées afin d'augmenter de façon significative ses propriétés mécaniques.

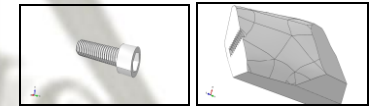

Vis d'ostéosynthèse Os taraudé



Plaque d'ostéosynthèse

Stratégie de résolution

Lors de ce projet, on commence par une étude bibliographique dans le cadre de l'exploration des principes d'ingénierie faisant fonctionner les systèmes biologiques. On utilise les méthodes des éléments finis (Abaqus), ainsi, on utilise le logiciel Catia pour la simulation de l'opération de vissage et du chargement du fémur pendant la phase d'appui.

Conclusion

Dans ce travail, nous avons mis en place deux approches pour la simulation des problèmes biomécaniques au niveau de l'opération de serrage de la vis et pendant la phase d'appui de la marche.

Nom de l'entreprise Laboratoire de la faculté de médecine de Sousse

Encadreur ENISO Fathallah Raouf / Gamaoun Fehmi

Encadreur Entreprise Naouar Nader

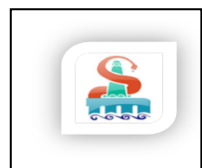

Nom : FERJENI

Prénom : Ahmed



Date de soutenance : 13 juin 2012

Ecole Nationale d'Ingénieurs de Sousse

Filière : Mécatronique

Adresse

11 Rue d'Istamboul Mourouj 4

Téléphone

95080951

E-mail

Ahmed_ferjani@hotmail.fr

Date de naissance

20/04/1986

Lieu de naissance

Tunis

Etudes secondaires

Baccalauréat

Sciences expérimentales

2005

Assez bien

Etudes universitaires : 1er cycle

Institution

INSAT

Spécialité

Maintenance industrielle

Etudes universitaires : 2ème cycle

Institution

ENISO

Spécialité

Génie mécatronique

Option

Génie mécatronique

Autres informations

Langues

Arabe-Français-Anglais

Activités Para-universitaires

Etude et conception d'un système de convoyage et de palettisation des boîtes.

Ce projet est décomposé en deux grandes parties:

- La première partie consiste à concevoir un système d'orientation et de convoyage des boîtes métalliques permettant d'acheminer les boîtes qui sont disposées horizontalement vers la machine de test d'étanchéité où ils doivent être disposées verticalement.
 - La deuxième partie, comporte la conception d'une machine de palettisation des boîtes métalliques vides qui assure leur arrangement sous forme de couches séparées les unes des autres par des cartons.
- Chacune des deux parties englobe une recherche bibliographique, une analyse fonctionnelle, une étude de chaque système conçue, les calculs et choix relatives ainsi que l'automatisation de la machine de palettisation.

Objectifs

- Concevoir un mécanisme de convoyage et d'orientation des boîtes.
- Concevoir un système de palettisation des boîtes métalliques.



Stratégie de résolution

- Collecte des données nécessaires pour aboutir à une conception parfaite.
- Tenir en compte le cahier des charges établi.
- Etudier les mécanismes existants.
- Proposer des solutions variées.
- Optimiser la solution adoptée.

Conclusion

Les dossiers techniques des systèmes conçus sont déjà élaborés, l'objectif donc de ce PFE est atteint, nous espérons alors entamer la fabrication de ces deux mécanismes.

CHIMICOLEURS emballages

Encadreur ENISO

Mr. Sami Bennour

Encadreur Entreprise

Mr. Mezri Skandrani



Nom : GABSI

Prénom : MARWA

Date de soutenance : 13/06/2012

Ecole Nationale d'Ingénieurs de Sousse

Filière : mécatronique

Adresse

Rue république soukrine teboulba

Téléphone

20 058 594

E-mail

Gabsi.marwa88@hotmail.fr

Date de naissance

04/09/1988

Lieu de naissance

Moknine



Etudes secondaires

Baccalauréat

Section :sc exp

Année :2007

Mention : bien

Etudes universitaires : 1er cycle

Institution

IPEIM

Spécialité

PC

Etudes universitaires : 2ème cycle

Institution

ENISO

Spécialité

Mécatronique

Option

Autres informations

Langues

Français, anglais, Allemand

Activités Para-universitaires

Conception & Développement d'un système de manutention de rotation automatique des planches des faisceaux des câbles pour l'industrie d'automobile

Comme toute société, MSPE cherche à améliorer la rentabilité du travail. Dans ce cadre se projette notre sujet c'est de concevoir un système pour faire tourner automatiquement la planche. On a fait des études et à l'aide de nos compétences et notre formation, on a aboutit à une solution mécanique simple et intelligente et efficace.

Objectifs

Concevoir et développer un système de manutention de rotation automatique des planches.



Stratégie de résolution

- Etudier l'environnement Respecter les contraintes imposées par MSPE ;
- Etude et simulation sur solid Works ;
- Conception et réalisation.

Conclusion

Ce stage nous a permis d'utiliser nos compétences, notre formation, de s'intégrer dans la vie professionnelle et d'aboutir à une solution simple et intelligente.

Nom de l'entreprise : MSPE

Encadreur ENISO

Sami Bennour

Encadreur Entreprise

Khaled Zantour



Nom : GAIED

Prénom : DHOUHA



Date de soutenance : 08 Juin 2012

Ecole Nationale d'Ingénieurs de Sousse

Filière : Mécatronique

Adresse

Rue Ibn Jarrah Bouhsina Sousse 4002

Téléphone

53 603 610

E-mail

Dhouha.gaied@gmail.com

Date de naissance

18/02/1989

Lieu de naissance

Sousse

Etudes secondaires

Baccalauréat

Section sciences

Année 2007

Mention Bien

Etudes universitaires : 1er cycle

Institution

Institut préparatoire aux études d'ingénieurs de Monastir

Spécialité

Physique-Chimie

Etudes universitaires : 2ème cycle

Institution

Ecole nationale d'ingénieurs de Sousse

Spécialité

Mécatronique

Option

Autres informations

Langues

Français ; Anglais

Activités Para-universitaires

ADENISO

Optimisation du plan qualité-process pour améliorer la fiabilité en fatigue des fils de câble de précontrainte

Ce projet consiste à optimiser le procédé de tréfilage des fils de précontrainte en agissant sur les paramètres d'influence sur cette opération. Par l'intermédiaire d'une simulation numérique sous ABAQUS et par la mise en place des outils de qualité tel que l'AMDEC et le plan de Taguchi on a pu déterminer les paramètres optimaux de tréfilage en améliorant les propriétés mécaniques du fil tréfilé.

Objectifs

- Améliorer la qualité du fil de précontrainte et augmenter sa durée de vie en fatigue.
- Améliorer la disponibilité et la fiabilité des équipements pendant le tréfilage.

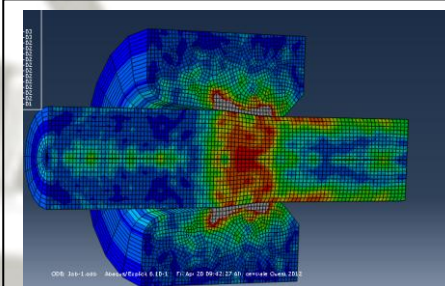

Stratégie de résolution

1. Mettre en évidence les défaillances sur le processus de tréfilage et sur le fil, leurs causes, leurs effets et leurs criticités (AMDEC).
2. Elaborer un plan d'expériences (Plan Taguchi) et une série d'essais numériques sous ABAQUS pour optimiser les paramètres ayant une influence sur la qualité et la durée de vie du fil.

Conclusion

On a proposé des solutions (réglage des paramètres du process) pour fiabiliser la qualité des fils du câble de précontrainte.

Nom de l'entreprise MAKLADA STEEL DRAWING

Encadreur ENISO

Mr Raouf FATHALLAH

Encadreur Entreprise

Mr Samir BRAHAM



Nom : GANA

Prénom : RACHA

Date de soutenance : 08/06/1012

Ecole Nationale d'Ingénieurs de Sousse

Filière : Mécatronique

Adresse

Cité Elagba n°205 Monastir

Téléphone

96541182

E-mail

Racha.gana@gmail.com

Date de naissance

23/03/1988

Lieu de naissance

Tunis



Etudes secondaires

Baccalauréat

Sciences Exp.

2007

Bien

Etudes universitaires : 1er cycle

Institution

IPEIM

Spécialité

Math Physique

Etudes universitaires : 2ème cycle

Institution

ENISO

Spécialité

Mécatronique

Option

Autres informations

Langues

Français /Anglais

Activités Para-universitaires

Conception et automatisation d'un banc d'essai d'étanchéité des mélangeurs

Dans ce travail, nous avons commencé par étudier le système existant et localiser sa problématique. Ensuite, nous avons mené une étude mécanique afin de justifier la conception de la solution. Enfin, pour assurer la tâche de l'automatisation du mécanisme, nous avons intégré une étude du système de commande en se basant sur les notions électrique, pneumatique et automatique.

Objectifs

L'automatisation d'un banc d'essai manuel utilisé pour tester l'étanchéité des mélangeurs sanitaires en faisant une conception par CATIA V5 et un automate programmable pour assurer l'automatisation.

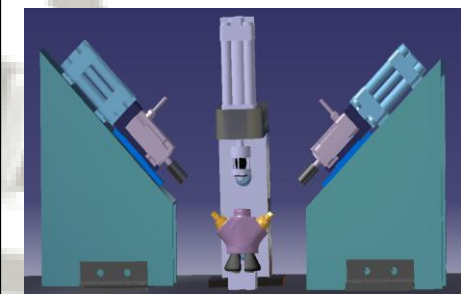

Stratégie de résolution

On a eu recours à une étude mécanique pour arriver à la conception faite à l'aide du logiciel CATIA V5. Ensuite, on a élaboré une étude électrique pour assurer le câblage des différents composants. Puis, on a procédé à une étude pneumatique puisque notre système comporte des composants pneumatiques comme les vérins. Enfin, notre travail a fini par une étude automatique faite en utilisant un automate programmable.

Conclusion

Ce projet effectué au sein des AMS a le but d'automatiser un banc d'essai d'étanchéité pour mélangeurs sanitaires. C'était une opportunité pour s'intégrer à la vie professionnelle et être en contact avec l'environnement du travail.

Nom de l'entreprise **AMS**

Encadreur ENISO

Gamaoun Fehmi

Encadreur Entreprise

Amamou Monji

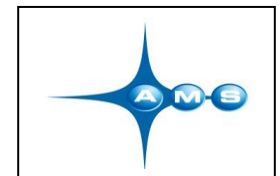

Nom : GOUMANI

Prénom : WAED

Date de soutenance : 21/06/2012

Ecole Nationale d'Ingénieurs de Sousse

Filière : Mécatronique

Adresse

27 rue el majed – cité chebbi – Fouchana 2082

Téléphone

20404627

E-mail

goumani.waed@gmail.com

Date de naissance

18/09/1988

Lieu de naissance

Tunis

Etudes secondaires

Baccalauréat

Section Math

Année 2007

Mention Bien

Etudes universitaires : 1er cycle

Institution

IPEIN

Spécialité

MP

Etudes universitaires : 2ème cycle

Institution

ENISO

Spécialité

Mécatronique

Option

Autres informations

Langues

Français - Anglais

Activités Para-universitaires

S.G Association Ciné+



Intégration de la gestion de la maintenance dans le système de management de PEC Mi.

L'environnement de l'industrie mondiale est de plus en plus concurrentiel, la remise en cause des méthodes de travail et la recherche de l'amélioration continue sont vitales pour la pérennité des entreprises. Ces changements sont orientés vers la satisfaction du client qui est de plus en plus exigeant. En effet, les anciennes méthodes sont inadaptées à la mouvance technologique, économique et concurrentielle. Il faut donc en expérimenter d'autres. La maintenance appartient à ce champ expérimental. Dans ce contexte, ce projet consiste aider la société d'accueil à passer de l'entretien traditionnel à la gestion de la maintenance en mettant en place les outils nécessaires pour la gestion et en organisant les activités des différents acteurs.

Objectifs

- Mise en place d'un système pertinent pour la gestion de la maintenance
- Mise en place d'un processus pertinent pour la surveillance et la mesure des objectifs de la maintenance (indicateurs, tableau de bord)
- Implantation de la maintenance 1er niveau.



Stratégie de résolution

En premier lieu, on a mené une analyse de l'état existante dans la société d'accueil pour identifier les problématiques liées à l'organisation, les pratiques et la gestion des ressources. En second lieu, on a structuré le processus maintenance, puis on a mis les supports documentaires nécessaires pour la gestion de ce dernier. On a eu également recours à l'outil « diagramme de Pareto » pour classer les machines de production selon leurs criticités. Par la suite, on a mené une analyse fonctionnelle des machines pilotes du projet et une analyse des modes de défaillance et leurs effets pour déterminer les actions de maintenance à envisager. Finalement, on a intégré la maintenance préventive et la maintenance 1er niveau à l'activité de l'entreprise.

Conclusion

Essentiellement, une activité d'entreprise basée sur l'entretien traditionnel favorise la croissance des coûts d'entretien et les temps d'indisponibilité des outils de production, ce qui engendre la baisse de productivité et la dégradation de qualité de service. Pour sortir du cercle vicieux de l'entretien, un Ce projet a été une occasion de mettre la polyvalence de la formation mécatronique en faveur d'une entreprise industrielle afin de satisfaire un besoin du son quotidien.

Nom de l'entreprise PEC Mi

Encadreur ENISO

Khalil HAJLAOUI

Encadreur Entreprise

Khaled MSALBI



Nom : GOUTTA

Prénom : Med HAMZA

Date de soutenance : 07/06/2012

Ecole Nationale d'Ingénieurs de Sousse

Filière : Mécatronique

Adresse

Rue de Tunis 8000 Nabeul

Téléphone

+216 23 760 548

E-mail

medgout@yahoo.fr

Date de naissance

22/11/1988

Lieu de naissance

Kairouan



Etudes secondaires

Baccalauréat

Technologique

2007

Bien

Etudes universitaires : 1er cycle

Institution

IPEIN

Spécialité

Technologique

Etudes universitaires : 2ème cycle

Institution

ENISo

Spécialité

Mécatronique

Option

Conception des systèmes mécatroniques

Autres informations

Langues

Arabe, Français, Anglais (certifié TOEIC) et l'Allemand

Activités Para-universitaires

Étude de conception et fabrication d'une polisseuse à bande abrasif (domaine de tréfilage) et conception d'un sécheur

Les machines existantes chez MAKLADA présentent certains défauts au niveau de la conception touchant la maintenance (durée, coût, qualité de maintenance..), la productivité (l'arrêt des lignes de production) et la qualité du produit fabriqué.

Objectifs

L'objectif de cette étude est d'analyser tout les types et les modes de défaillance rencontrer de l'installation, trouver des solutions corrective et l'amélioration de la conception pour bien répondre au besoin industriel

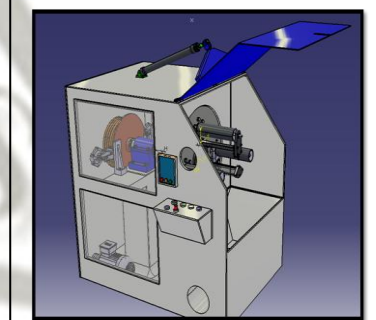

Stratégie de résolution

- analyse de l'existant.
- AMDEC des deux machines.
- concevoir des nouveaux concepts pour répondre aux besoins cités dans le cahier des charges

Conclusion

L'analyse de mode de défaillance leur effet et leur critique sur les systèmes existants pour dégager les points faible des systèmes et implanter un nouvelle conception , Ensuite, nous avons choisis la solution principale qui a été détaillée dans la partie conception et dimensionnement des systèmes.

Nom de l'entreprise : MAKLADA SPRING WIRE

Encadreur ENISo

Fathallah Raouf

Encadreur Entreprise

El Gaied Abd El Karim



Nom : GUESMI Prénom : MAHRANE

Date de soutenance : 11.06.2012

Ecole Nationale d'Ingénieurs de Sousse

Filière : Mécatronique

Adresse Poste Rakada 3191, Kairouan 3100

Téléphone 55 30 00 62

E-mail m18181n@hotmail.it

Date de naissance 30.03.1986

Lieu de naissance Kairouan

Etudes secondaires

Baccalauréat Section : Mathématique Année : 2005 Mention : assez bien

Etudes universitaires : 1er cycle

Institution ISSAT Kairouan

Spécialité Mécanique

Etudes universitaires : 2ème cycle

Institution ENISo

Spécialité Mécatronique

Option Mécatronique

Autres informations

Langues Français, Anglais, Italien

Activités Para-universitaires

Equipe de football de l'ENISo



Conception d'une benne tasseuse des ordures ménagères

Objectifs

Etude et conception d'un mécanisme réalisable de chargement, compactage et déchargement des ordures ménagères avec des critères posées par le cahier de charges de l'entreprise.

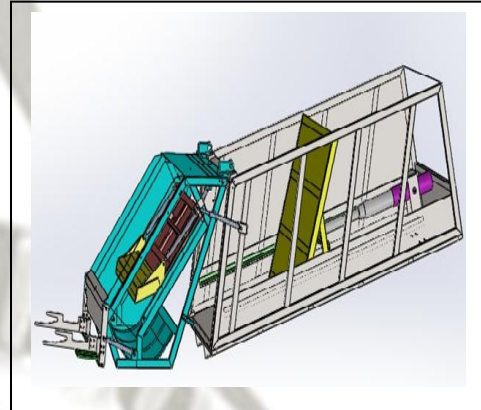

Stratégie de résolution

- ✓ Revue bibliographique sur les bennes tasseuses
- ✓ Analyse fonctionnelle et Choix de la solution
- ✓ Etude de la structure et de système hydraulique

Conclusion

A la fin de ce projet nous pouvons conclure que le projet de fin d'étude est très important pour atteindre la meilleure formation des ingénieurs puisque il nous a donné l'occasion de toucher des problèmes réels et de pouvoir démêler ces problèmes.

Nom de l'entreprise : Société Evolution Technologique

Encadreur ENISo Farhat ZEMZEMI

Encadreur Entreprise Mohammed Salah AYACHI



Nom : HADDAD

Prénom : CHEKER

Date de soutenance : 07/06/2012

Ecole Nationale d'Ingénieurs de Sousse

Filière : Mécatronique

Adresse

15 rues de l'indépendance Jemmel

Téléphone

40613729

E-mail

Haddedcheker1988@gmail.com

Date de naissance

29/12/1988

Lieu de naissance

Jemmel

Etudes secondaires

Baccalauréat

Section Math

Année 2007

Mention Très bien

Etudes universitaires : 1er cycle

Institution

IPEIT

Spécialité

MP

Etudes universitaires : 2ème cycle

Institution

ENISO

Spécialité

Mécatronique

Option

Aucune

Autres informations

Langues

Arabe-Français-Anglais

Activités Para-universitaires

Aucunes



Mise à niveau d'une machine-outil à commande numérique trois axes en une machine-outil à commande numérique cinq axes.

De nos jours grâce aux progrès réalisés dans les domaines de la mécanique, de l'électronique et de l'informatique les machines-outils sont remplacé par des machines-outils à commande numérique et l'usinage est devenu le moyen le plus utilisé dans la fabrication des composants mécaniques avec des erreurs ne dépassant pas quelques dizaines de microns.

Objectifs

Ce projet vise à mettre à niveau une machine-outil à commande numérique trois axes en une machine-outil à commande numérique cinq axes

Machine 3 axes



Machine 5 axes



Stratégie de résolution

- 1-Etude du système existant.
- 2-Conception du quatrième et cinquième axe.
- 3-Fabrication de la table bi-rotative et intégration de la commande numérique.

Conclusion

Malgré le fait que le système en sa totalité n'a pas été prêt, on a peu réalisé la majeure partie des composants mécaniques de la table bi-rotative ainsi que le test de la nouvelle commande.

Nom de l'entreprise : SOTUFOMA-NEW

Encadreur ENISO

Farhat Zemzemi

Encadreur Entreprise

Ali Haddad

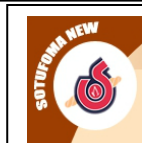

Nom : KADRI

Prénom : WAEL

Date de soutenance : 13 Juin 2012

Ecole Nationale d'Ingénieurs de Sousse

Filière : Mécatronique

Adresse

Oued Ellil Manouba

Téléphone

21899979

E-mail

Kadri.wael@hotmail.com

Date de naissance

04/08/1988

Lieu de naissance

Tunis



Etudes secondaires

Baccalauréat

Technique

2007

Assez bien

Etudes universitaires : 1er cycle

Institution

IPEIN

Spécialité

Technologie

Etudes universitaires : 2ème cycle

Institution

ENISO

Spécialité

Mécatronique

Option

-

Autres informations

Langues

Français

Activités Para-universitaires

Équipe national Taekwondo

Étude et réalisation d'un alimentateur électrique de bande en carton pour presse de découpage de joint

Objectifs

- 1/ L'étude et la réalisation d'un alimentateur électrique de bande en carton pour presse de découpage de joint avec une vitesse donnée et une avance précise et réglable.
- 2/ L'étude et la conception d'un dérouleur non motorisé (dévidoir) fournit la bande en carton pour l'alimentateur.

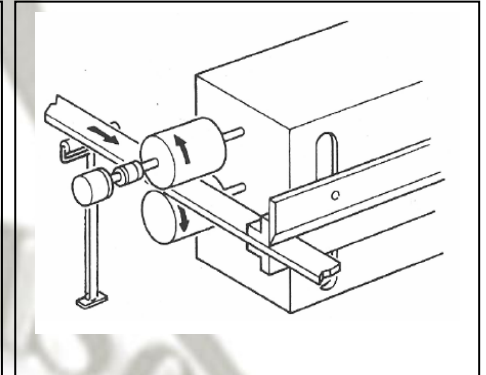

Stratégie de résolution

J'ai commencé par la présentation de la société et son domaine d'application. Ensuite, j'ai fait l'étude fonctionnelle pour mieux mettre les choses en main ? identifier le besoin et les objectifs à atteindre et s'orienter dans le projet. Puis, j'ai divisé mon travail en deux grandes parties, une première s'intéresse au module d'entraînement de la bande et une deuxième pour le module de conditionnement de la bobine. Pour chaque partie j'ai étudié de façon générale les solutions existantes afin d'aboutir à la bonne solution qui convient avec mon besoin, aussi j'ai essayé de les développer et faire les bons choix technologiques au fur et à mesure.

Conclusion

Malheureusement, le travail de l'alimentateur électrique n'a pas été couronné par une réalisation et ceci vu le temps insuffisant et l'objectif qui était mal défini par la société au début.

Nom de l'entreprise : MISFAT

Encadreur ENISO

Mr Fathallah Raouf

Encadreur Entreprise

Mr M^{ed} Ali ben Othmen



Nom : SAKR

Prénom : KHCHOUM

Date de soutenance : 21 juin 2012

Ecole Nationale d'Ingénieurs de Sousse

Filière : Mécatronique

Adresse

44 rue de la liberté- Médenine 4100

Téléphone

98566622

E-mail

sakrkhchoum@gmail.com

Date de naissance

10 juin 1988

Lieu de naissance

Médenine

Etudes secondaires

Baccalauréat

Technique

2007

Bien

Etudes universitaires : 1er cycle

Institution

Institut Préparatoire aux Etudes des Ingénieurs El Manar

Spécialité

Technologique

Etudes universitaires : 2ème cycle

Institution

Ecole Nationale des Ingénieurs de Sousse

Spécialité

Mécatronique

Option

Autres informations

Langues

Arabe (maternelle), français, anglais.

Activités Para-universitaires



ELABORATION DES PLANS DE MAINTENANCE ET INSTAURATION DU SYSTEME TPM

Le projet consiste à étudier technologiquement la machine de coupe « KOMAX Alpha 488 » : Etude mécanique et électrique, à instaurer le système TPM (Total Productive Maintenance) dans le groupe des machines « KOMAX » et à élaborer les plans de maintenance convenables pour ces machines à l'aide de l'application de la méthode AMDEC (Analyse des Modes des Défaillances, de leurs Effets et leur Criticité).

Objectifs

- Comprendre le fonctionnement de la machines de coupe «KOMAX Alpha 488».
- Etude technologique de la machine et des solutions adoptées par le constructeur.
- Elaboration des plans de maintenance.
- Instauration du système TPM



Stratégie de résolution

On a commencé par le système TPM qui consiste à atteindre les six zéros : accident, défaut, arrêt, délai, papier, déchet. Ce système est basé sur 8 piliers. Selon le cahier des charges, on a intérêt aux 3 piliers : auto-maintenance, maîtrise de la conception et la maintenance planifiée. Cette dernière nécessite une méthode de classification des actions de la maintenance : pour cela, on a utilisé la méthode AMDEC.

Conclusion

Ce projet nous a permis d'avoir une idée plus approfondie sur la société et son fonctionnement, de faire des taches un peu intéressantes et de dégager les points de ressemblances et de différences entre la théorie et la pratique et enrichir nos connaissances notamment dans le domaine d'entretien.

Nom de l'entreprise METS

Encadreur ENISO

Mr. MELLOULI Ahmed

Encadreur Entreprise

Mr. MESBAHI Hamdi Jamil



Nom : KHALFALLAH Prénom : Mohamed

Date de soutenance : 21/06/2012

Ecole Nationale d'Ingénieurs de Sousse

Filière : mécatronique

Adresse Cité el Gawafel- 2100 GAFSA

Téléphone 95533064

E-mail khalfallah.midou@live.fr

Date de naissance 17/07/1988

Lieu de naissance GAFSA

Etudes secondaires

Baccalauréat	mathématique	2007	bien
--------------	--------------	------	------

Etudes universitaires : 1er cycle

Institution ipeim

Spécialité mp

Etudes universitaires : 2ème cycle

Institution eniso

Spécialité mécatronique

Option

Autres informations

Langues Français, anglais

Activités Para-universitaires



ELABORATION DES PLANS DE MAINTENANCE ET INSTAURATION DU SYSTEME TPM

Le projet consiste à étudier technologiquement la machine de coupe « KOMAX Alpha 488 » : Etude mécanique et électrique, à instaurer le système TPM (Total Productive Maintenance) dans le groupe des machines « KOMAX » et à élaborer les plans de maintenance convenables pour ces machines à l'aide de l'application de la méthode AMDEC (Analyse des Modes des Défaillances, de leurs Effets et leur Criticité).

Objectifs

- Comprendre le fonctionnement de la machines de coupe «KOMAX Alpha 488».
- Etude technologique de la machine et des solutions adoptées par le constructeur.
- Elaboration des plans de maintenance.
- Instauration du système TPM



Stratégie de résolution

On a commencé par le système TPM qui consiste à atteindre les six zéros : accident, défaut, arrêt, délai, papier, déchet. Ce système est basé sur 8 piliers. Selon le cahier des charges, on a intérêt aux 3 piliers : auto-maintenance, maîtrise de la conception et la maintenance planifiée. Cette dernière nécessite une méthode de classification des actions de la maintenance : pour cela, on a utilisé la méthode AMDEC.

Conclusion

Ce projet nous a permis d'avoir une idée plus approfondie sur la société et son fonctionnement, de faire des tâches un peu intéressantes et de dégager les points de ressemblances et de différences entre la théorie et la pratique et enrichir nos connaissances notamment dans le domaine d'entretien.

Nom de l'entreprise METS

Encadreur ENISO Mr. MELLOULI Ahmed

Encadreur Entreprise Mr. MESBAHI Hamdi Jamil



Nom : LAARIF

Prénom : HABIBA

Date de soutenance : 08/06/1012

Ecole Nationale d'Ingénieurs de Sousse

Filière : Mécatronique

Adresse

59 rue de la république Akouda Sousse

Téléphone

55 473 085

E-mail

Habiba.laarif@gmail.com

Date de naissance

18/08/1986

Lieu de naissance

Akouda

Etudes secondaires

Baccalauréat

Mathématiques

2005

Bien

Etudes universitaires : 1er cycle

Institution

IPEIM

Spécialité

Math Physique

Etudes universitaires : 2ème cycle

Institution

ENISO

Spécialité

Mécatronique

Option

Autres informations

Langues

Français /Anglais

Activités Para-universitaires



Conception et automatisation d'un banc d'essai d'étanchéité des mélangeurs

Dans ce travail, nous avons commencé par étudier le système existant et localiser sa problématique. Ensuite, nous avons mené une étude mécanique afin de justifier la conception de la solution. Enfin, pour assurer la tâche de l'automatisation du mécanisme, nous avons intégré une étude du système de commande en se basant sur les notions électrique, pneumatique et automatique.

Objectifs

L'automatisation d'un banc d'essai manuel utilisé pour tester l'étanchéité des mélangeurs sanitaires en faisant une conception par CATIA V5 et un automate programmable pour assurer l'automatisation.

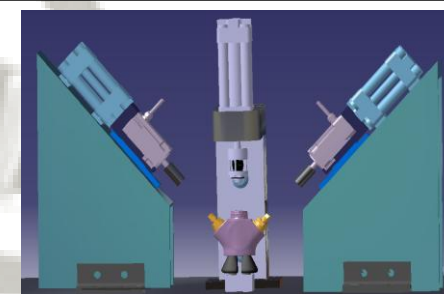

Stratégie de résolution

On a eu recours à une étude mécanique pour arriver à la conception faite à l'aide du logiciel CATIA V5. Ensuite, on a élaboré une étude électrique pour assurer le câblage des différents composants. Puis, on a procédé à une étude pneumatique puisque notre système comporte des composants pneumatiques comme les vérins. Enfin, notre travail a fini par une étude automatique faite en utilisant un automate programmable.

Conclusion

Ce projet effectué au sein des AMS a le but d'automatiser un banc d'essai d'étanchéité pour mélangeurs sanitaires. C'était une opportunité pour s'intégrer à la vie professionnelle et être en contact avec l'environnement du travail.

Nom de l'entreprise **AMS**

Encadreur ENISO

Gamaoun Fehmi

Encadreur Entreprise

Amamou Monji

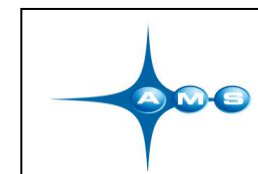

Nom : LAJILI

Prénom : Mohamed SALAH

Date de soutenance : 21 juin 2012

Ecole Nationale d'Ingénieurs de Sousse

Filière : Mécatronique

Adresse

20 Rue Aboul Kacem Echebbi –Sayada-

Téléphone

95753594

E-mail

Lajili.mohamed.salah@gmail.com

Date de naissance

10/02/1989

Lieu de naissance

Ksar Hellal



Etudes secondaires

Baccalauréat

Section : Math.

Année : 2007

Mention : Bien

Etudes universitaires : 1er cycle

Institution

IPEIM

Spécialité

Math-Physiques

Etudes universitaires : 2ème cycle

Institution

ENISo

Spécialité

Mécatronique

Option

Autres informations

Langues

Arabe-Français-Anglais

Activités Para-universitaires

Sports

Amélioration de la production des structures composites en utilisant la méthodologie VSM

Objectifs

Réaliser un système de production permettant de livrer 16 Structures par semaine (au lieu de 12) sur le produit 106VU

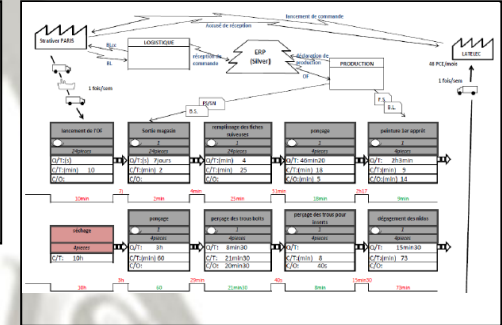

Stratégie de résolution

- Cartographier le flux de valeur dans la chaîne de production
- Identifier les sources de gaspillage
- Etablir un plan d'action permettant l'élimination de ces gaspillages.

Conclusion

En s'appuyant sur des chantiers de Lean Manufacturing on a réussi à mettre en place un système permettant une réduction de 30% des temps perdus dans le processus de fabrication.

Nom de l'entreprise : HUTCHINSON

Encadreur ENISo

Mr. MELLOULI Ahmed

Encadreur Entreprise

Mr. SAIDANE Nizar



Nom : LIMEM

Prénom : WALID

Date de soutenance : 8 Juin 2012

Ecole Nationale d'Ingénieurs de Sousse



Filière : Mécatronique

Adresse

Rue jougorta ,Akouda

Téléphone

95 141 905

E-mail

walid_brs@live.fr

Date de naissance

12 novembre 1988

Lieu de naissance

Sousse

Etudes secondaires

Baccalauréat

Technique

2007

Bien

Etudes universitaires : 1er cycle

Institution

IPEIM

Spécialité

Technologie

Etudes universitaires : 2ème cycle

Institution

ENISO

Spécialité

Mécatronique

Option

Conception des systèmes mécatroniques

Autres informations

Langues

Français/Anglais

Activités Para-universitaires

Sports /voyages

Automatisation d'un poste de perçage, de découpage et de pose agrafes des joints en caoutchouc

Objectifs

Parmi les étapes du processus de fabrication des joints, le perçage des joints, ainsi que leur découpage et la pose des agrafes sont toutes faites manuellement. Le but du projet consiste donc à automatiser ces 3 étapes.

ce travail ne peut être intéressant qu'à condition qu'il soit rentable. Les deux paramètres principaux visés par ce projet sont :le temps , la qualité et le cout.

Stratégie de résolution

Ce projet sera décomposé en trois étapes principales :

- Etude du système existant
- Recherche de solutions
- Choix de la solution et modélisation

Conclusion

La solution choisie est entièrement pneumatique avec une amélioration du temps de cycle en garantissant la précision (au niveau de la longueur du joint et la distance entre les trous) et la qualité du joint lors de l'opération de découpage.

Nom de l'entreprise : **Sealynx**

Encadreur ENISO

Mr Fahmi Gamoun

Encadreur Entreprise

Mr Wahid Tarhouni

SEALYNX
AUTOMOTIVE

Nom : MILI

Prénom : ABDELHAFIDH



Date de soutenance : 21/6/2012

Ecole Nationale d'Ingénieurs de Sousse

Filière : Mécatronique

Adresse

61 Cité El Omrane Monastir

Téléphone

23286731

E-mail

mili.abdelhafidh@gmail.com

Date de naissance

25/12 /1987

Lieu de naissance

Monastir

Etudes secondaires

Baccalauréat

Si.Exp

2006

Bien

Etudes universitaires : 1er cycle

Institution

IPEIM

Spécialité

Physique-Chimie

Etudes universitaires : 2ème cycle

Institution

ENISO

Spécialité

Mécatronique

Option

Autres informations

Langues

Activités Para-universitaires

Analyse des Risques Mécaniques Et Réalisation d'aile d'un ULM

Ce projet consiste à la réalisation et la modélisation d'un avion ultra léger motorisé surnommé « GAZ'AILE2 » dont la conception est réalisé par le concepteur Français «PENNEC Serge ». Notre mission s'agit de la réalisation et la modélisation de l'aile de cette ULM.

Objectifs

- *Etudier le comportement aérodynamique de l'aile.
- *Effectuer les simulations nécessaires pour valider la structure de l'aile.
- *Trouver les solutions convenables pour fabriquer les pièces constitutives de l'aile.
- *Fabriquer et assembler le corps de l'aile pour être prêt pour l'assemblage totale de l'avion

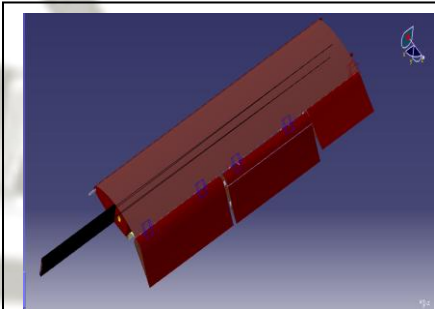

Stratégie de résolution

- *Description structurelle et l'étude de tenue à l'usage du longeron.
- *Exposition des procédés de fabrication des pièces constituantes.
- *Description des éléments de renfort de la structure et du recouvrement de l'aile.
- *Intégration dans les environnements CATIA pour la modélisation CAO, ABAQUS pour l'étude élément finis et SOLIDWORKS pour la simulation thermo fluide.

Conclusion

Dans ce travail nous avons été amenés à étudier les risques mécaniques sur l'aile d'un avion ultra léger motorisé et de trouver les solutions convenables pour la réalisation de cette aile.

Nom de l'entreprise : Oxygen aeronautics

Encadreur ENISO

Fathallah Raouf

Encadreur Entreprise

El Kamel Foued



Nom : MENIAOUI

Prénom : RAMZI

Date de soutenance : 11/06/2012

Ecole Nationale d'Ingénieurs de Sousse

Filière : Mécatronique

Adresse

132 rue Anbar, cité Manezeh, kalaa sghira, Sousse ,4021

Téléphone

97884384

E-mail

miniaoui.ramzi@gmail.com

Date de naissance

02/12/1987

Lieu de naissance

Nefta, Touzeur

Etudes secondaires

Baccalauréat

Mathématique

2006

Bien

Etudes universitaires : 1er cycle

Institution

Institut Supérieur de Sciences Appliquées et Technologie Sousse

Spécialité

Systèmes Industriels Mécatroniques

Etudes universitaires : 2ème cycle

Institution

Ecole Nationale d'Ingénieurs de Sousse

Spécialité

Mécatronique

Option

Autres informations

Langues

français/anglais

Activités Para-universitaires

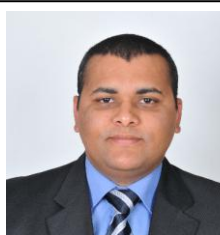

ETUDE ET CONCEPTION D'UNE MACHINE DE BRASAGE ET DE DEBRASAGE SELECTIVE

Le projet consiste à concevoir une machine permettant le brasage et le débrasage sélectifs des composants électroniques. Le brasage est la fixation des composants électroniques sur un circuit imprimé par l'utilisation d'un métal d'apport ; l'étain. Le débrasage est l'enlèvement d'un composant fixé

Objectifs

- Identifier le principe de fonctionnement de la machine.
- Fournir les dossiers techniques.
- Etude économique qui estime le prix final de la machine.

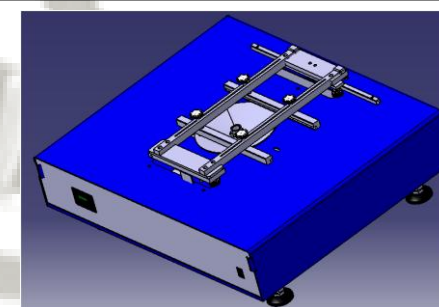

Stratégie de résolution

La machine sujet représente un système mécatronique, L'idée d'une étude mécatronique consiste à développer la partie mécanique, électrique et informatique simultanément. Cette approche assure la compatibilité entre les différents composants de la machine et un gain du temps de conception.

Conclusion

Le projet consiste à concevoir une machine du brasage et débrasage sélectif en utilisant le principe de la vague d'étain fondu. La machine est composée de : Une partie mécanique développée sur CATIA V5R20 et une partie

Sagem Tunisie

Encadreur ENISO

M. Hajlaoui KHALIL

Encadreur Entreprise

M. Hakim MANSOURI



Nom : MIGHRI

Prénom : SAMI

Date de soutenance : 20/02/1987

Ecole Nationale d'Ingénieurs de Sousse

Filière : Mécatronique

Adresse

2 Rue liban Riadh5 sousse4023

Téléphone

52480781

E-mail

Sami.ghrix@gmail.com

Date de naissance

20/02/1987

Lieu de naissance

Nasrallah

Etudes secondaires

Baccalauréat

Technique

Année : 2006

Mention : A-Bien

Etudes universitaires : 1er cycle

Institution

IPEIM

Spécialité

Technologie

Etudes universitaires : 2ème cycle

Institution

ENISO

Spécialité

Mécatronique

Option

Autres informations

Langues

Arabe, Français, Anglais

Activités Para-universitaires



Conception et construction d'une presse hydraulique de compactage des déchets carton et plastique

L'optimisation de la gestion des déchets et la réduction des coûts de stockage et de transport est devenu une importance vitale pour les entreprises. Ce besoin de réduction de volume des déchets revêt également une nécessité économique et une réponse efficace pour réduire les coûts de gestion associés.

Objectifs

Elaborer un dossier de conception pour la société MSPE pour procéder à la fabrication de la machine.

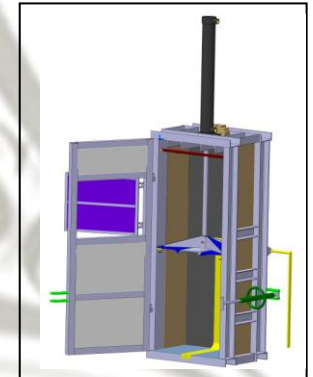

Stratégie de résolution

- Analyse fonctionnelle (AFB & AFT)
- Conception, dimensionnement et choix technologique
- Elaboration d'un dossier de conception

Conclusion

Toutes ces expériences aussi diverses que variées nous seraient très utiles pour notre futur métier d'ingénieur. Les aspects de communication, de gestion des problèmes sont très importants et révèlent une autre facette du métier d'ingénieur.

Nom de l'entreprise : MSPE

Encadreur ENISO

Ahmed MELLOULI

Encadreur Entreprise

Ali BELLAZREG



Nom : MOUSSA	Prénom : MOHAMED		
Date de soutenance : 13 juin 2012			
Ecole Nationale d'Ingénieurs de Sousse			
Filière : Mécatronique			
Adresse	Cité ezzouhour gare metlaoui		
Téléphone	28 290 438		
E-mail	Moussa.mohamed.ing@gmail.com		
Date de naissance	06/07/1988		
Lieu de naissance	Metlaoui		
Etudes secondaires			
Baccalauréat	Section Math	Année 2007	Mention Bien
Etudes universitaires : 1er cycle			
Institution	Préparatoire aux études des ingénieurs de Nabeul		
Spécialité	Math-Physique		
Etudes universitaires : 2ème cycle			
Institution	Ecole nationale des ingénieurs de Sousse		
Spécialité	Mécatronique		
Option			
Autres informations			
Langues	Arabo-français		
Activités Para-universitaires			



Conception d'une plateforme pour le contrôle de la rééducation du membre inférieur	
Objectifs	
Conception mécanique du plateforme	
Conception d'une carte de commande	
Conception d'une carte d'alimentation	
Stratégie de résolution	
1. Analyse fonctionnelle	4. modèle géométrique inverse
2. Choix de la solution	5. choix des capteurs
3. Conception mécanique	6. conception de la partie électronique
Conclusion	
Ce travail était une opportunité de découvrir le domaine biomécanique et de connaître de près les problèmes que les kinésithérapeutes rencontrent lors de la phase de rééducation du membre inférieur.	
Nom de l'entreprise ENISO	
Encadreur ENISO	Bennour Sami
Encadreur Entreprise	

Nom : NAOUI

Prénom : YOSRA



Date de soutenance : 12/06/2012

Ecole Nationale d'Ingénieurs de Sousse

Filière : Mécatronique

Adresse

Rue de la liberté Zéramdine 5040 Tunis

Téléphone

+216 96 757 444

E-mail

Naoui.yosra@hotmail.fr

Date de naissance

26/07/1987

Lieu de naissance

Monastir

Etudes secondaires

Baccalauréat

Technique

2006

Bien

Etudes universitaires : 1er cycle

Institution

Institut Supérieur des Etudes Technologiques de Sousse

Spécialité

Maintenance Industrielle

Etudes universitaires : 2ème cycle

Institution

Ecole Nationale d'ingénieurs de Sousse

Spécialité

Mécatronique

Option

Mécatronique

Autres informations

Langues

Arabe\français\Anglais

Activités Para-universitaires

Club robotique.

Etude d'automatisation d'une machine de troncissage tissu

Projet réalisé au sien de l'entreprise Le Mer Biais, elle est située à BOULEVARD DE L'ENVIRONNEMENT 5012-SAHLINE gouvernorat de Monastir. Elle est spécialisée dans la fabrication du biais, passepoil, hausse de ceinture.

Objectifs

Étudier l'automatisation de la machine de troncissage tissu.
Résoudre les problèmes concernant la machine de troncissage, en particulier :
-La migration de l'automate S5 vers l'automate S7.
-Réduire la complexité du pupitre opérateur (28 boutons, 3 compteurs,...) par des interfaces graphiques plus conviviales.

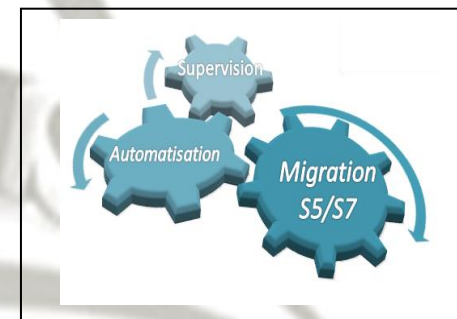

Stratégie de résolution

On a pour résoudre le problème on a suivi les étapes suivantes :

- Conversion S5\S7,
- Développer notre propre programme,
- Amélioration du pupitre.

Conclusion

Une intégration dans le monde industriel.

La maîtrise des logiciels : WINCC Flexible, Automation Studio, Step 5 et 7.

Nom de l'entreprise : Le Mer Biais

Encadreur ENISO

Aroui Tarek

Encadreur Entreprise

BEN ABDESSALAM Sana



Nom : OULED AHMED BEN ALI Prénom : RAJA

Date de soutenance : 08 / 06/2012

Ecole Nationale d'Ingénieurs de Sousse

Filière : mécatronique



Adresse Magasin nouvelle époque 9100 Sidi

Téléphone 93344035

E-mail Ouledahmed_raja@live.fr

Date de naissance 11/12/1988

Lieu de naissance Sidi Bouzid

Etudes secondaires

Baccalauréat Section : technique Année : 2007 Mention : Assez bien

Etudes universitaires : 1er cycle

Institution Institut préparatoire aux études d'ingénieurs de Monastir

Spécialité Technologie

Etudes universitaires : 2ème cycle

Institution École Nationale d'Ingénieurs de Sousse

Spécialité Mécatronique

Option Mécatronique

Autres informations

Langues Français- anglais

Activités Para-universitaires

Biomécanique d'ostéosynthèse par plaques vissées

Ce projet est réalisé dans le cadre de la collaboration entre l'École Nationale d'Ingénieur de Sousse et le laboratoire de la faculté de médecine de Sousse. A travers ce mémoire, on cherche à initier les travaux de recherche et de développement en vue d'améliorer les techniques utilisées actuellement dans le domaine de l'ostéosynthèse par plaques vissées en Tunisie. Notre travail consiste à modéliser l'implantation d'un matériel d'ostéosynthèse dans un os humain et de varier les paramètres du modèle afin d'optimiser les contraintes et de trouver les conditions favorables pendant le vissage et l'appui.

Objectifs

Ce projet a pour objectif d'initier des travaux de recherche et développement en vue d'améliorer les produits et techniques utilisés actuellement dans le domaine de l'ostéosynthèse par plaques vissées en Tunisie.



Stratégie de résolution

On fait une étude biomécanique qui compare les matériaux utilisés et identifie les propriétés des plaques et de l'os humain. Nous étudions l'opération de vissage et nous cherchons la résistance de la vis en fonction de ces paramètres. Nous passons à la simulation du modèle lors du vissage et la marche afin de détecter les points les plus sollicités.

Conclusion

Les résultats montrent que le facteur matériau de l'implant est le plus déterminant. Le titane est le plus favorable mais son prix élevé limite la fréquence de son utilisation.

Aussi montrent que le phénomène de fatigue est plus probable à grand nombre de cycles pour les personnes qui ont un poids élevé.

Nom de l'entreprise : **faculté de médecine de Sousse**

Encadreur ENISO

Fathallah Raouf –Gamoun Fahmi

Encadreur Entreprise

Nader Naouar



Nom : THAMI	Prénom : MAYSSA		
Date de soutenance : 21/06/2012			
Ecole Nationale d'Ingénieurs de Sousse			
Filière : Mécaronique			
Adresse	Rue 14 Janvier-Jemmel-monastir		
Téléphone	24124687		
E-mail	Thami.mayssa@gmail.com		
Date de naissance	06/11/1988		
Lieu de naissance	Jemmel		
Etudes secondaires			
Baccalauréat	Sciences-exp	2007	bien
Etudes universitaires : 1er cycle			
Institution	IPEIM		
Spécialité	Physique-chimie		
Etudes universitaires : 2ème cycle			
Institution	ENISO		
Spécialité	Mécatronique		
Option			
Autres informations			
Langues	Arabes, Français, Anglais		
Activités Para-universitaires			



Modélisation et réalisation de lame d'atterrissage d'un ULM biplace

Au cours de ce stage j'ai effectué une modélisation et une étude de la lame d'atterrissage au cours du choc ainsi que sa réalisation.

Objectifs

Etude de la résistance de la lame au cours de choc lors de l'atterrissage et sa réalisation.

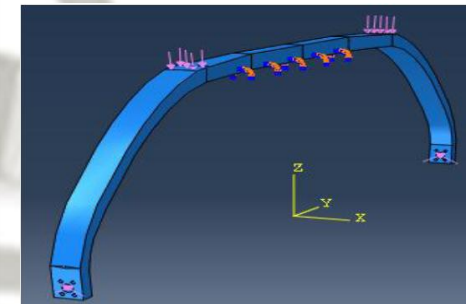

Stratégie de résolution

- Modélisation des différentes pièces constitutives de lame sur CATIA .
- Simulation de lame et ses pièces les plus sollicitées sur ABAQUS.
- Réalisation de lame et les pièces constitutives en utilisant plusieurs procédés de fabrication tel que : la stratoconception, la machine à commande numérique et le moulage.

Conclusion

Ce PFE était une occasion pour enrichir mes connaissances dans le domaine industriel ,il m'a permis de maîtriser CATIA et ABAQUS.J'ai tenu aussi à utiliser la stratoconcept et la machine à commande numérique.

Nom de l'entreprise : oxygen aeronautics

Encadreur ENISO

Raouf FATHALLAH, Hachmi BEN DALI

Encadreur Entreprise

Foued EL KAMEL



Nom : WESLATI

Prénom : AOUATEF

Date de soutenance : 21/06/2012

Ecole Nationale d'Ingénieurs de Sousse

Filière : Mécatronique

Adresse

3 Iben el haitham_Korba

Téléphone

21640722

E-mail

wesaouatef@gmail.com

Date de naissance

21/08/1988

Lieu de naissance

Korba



Etudes secondaires

Baccalauréat

Technique

2007

Bien

Etudes universitaires : 1er cycle

Institution

Institut Préparatoire aux études d'ingénieurs

Spécialité

Technologie

Etudes universitaires : 2ème cycle

Institution

ENISo

Spécialité

Mécatronique

Option

Autres informations

Langues

Français-Anglais- Arabe

Activités Para-universitaires

Analyse des Risques Mécaniques et Réalisation d'aile d'un ULM

- Etudier le comportement aérodynamique de l'aile
- Effectuer les simulations nécessaires pour valider la structure de l'aile
- Faire les approvisionnements nécessaires pour fabriquer l'aile
- Trouver les solutions convenables pour fabriquer les pièces constitutives de l'aile

Objectifs

- ✓ Analyser les efforts sur l'aile
- ✓ Fabriquer et assembler le corps de l'aile pour être prêt pour l'assemblage totale de l'avion

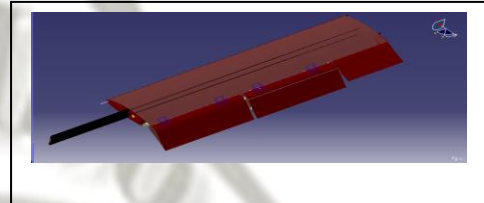

Stratégie de résolution

Modélisation et fabrication des composants de l'aile en CFAO en utilisation la STRATOCONCEPTION .

Conclusion

Une intégration dans le domaine industriel

Maitrise de logiciel de modélisation et simulation Catia, Abaqus

Nom de l'entreprise

Encadreur ENISo

Ben Daly –Fatthallah Raouf

Encadreur Entreprise

Elkamel Foued

OXYGEN aeronautics

Nom : BANNOUR

Prénom : SAHAR



Date de soutenance : 11/06/2012

Ecole Nationale d'Ingénieurs de Sousse

Filière : Mécatronique

Adresse

59 Rue Canarie Narjes 1 Kantaoui

Téléphone

+216 22975152

E-mail

Sahar.bannour@gmail.com

Date de naissance

10/12/1988

Lieu de naissance

Bizerte

Etudes secondaires

Baccalauréat

Section Math

Année : 2007

Mention : bien

Etudes universitaires : 1er cycle

Institution

Préparatoire d'études d'ingénieurs Monastir

Spécialité

Mathématique-Physique

Etudes universitaires : 2ème cycle

Institution

ENISO

Spécialité

Mécatronique

Option

Autres informations

Langues

Français, anglais, arabe

Activités Para-universitaires

Astronomie – design et décoration

Etude, conception et réalisation d'une chaise releveuse inclinable

Objectifs

- Prix maximal de la structure : 300 TND
- Masse maximale de la structure: 40Kg
- Durée de vie : 10 ans
- Masse maximale supportée : 150Kg
- Utilisation simplifiée
- Assurance de la sécurité de l'utilisateur
- Revêtement adéquat



Stratégie de résolution

Planification, étude, conception, contrôle et amélioration suivies par la fabrication d'un prototype.

Conclusion

Ce Travail contient la ligne principale de la méthodologie d'un projet de fabrication. Et ouvre plusieurs perspectives d'amélioration aux produits déjà existants. Spécialement dans le domaine de la domotique.

Nom de l'entreprise : Barlin S.A.R.L

Encadreur ENISO

Ben Daly Hechmi

Encadreur Entreprise

Borjini Sayed



Nom : Ben Abdeljelil

Prénom : Hosni

Date de soutenance : 21/06/2012

Ecole Nationale d'Ingénieurs de Sousse

Filière : Mécatronique

Adresse

Rue el Wifak M'Saken

Téléphone

23614351

E-mail

Baj_hosni@yahoo.fr

Date de naissance

26/06/1987

Lieu de naissance

M'Saken

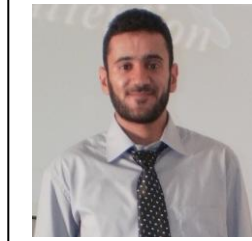

Etudes secondaires

Baccalauréat

Section Math

Année : 2006

Mention : bien

Etudes universitaires : 1er cycle

Institution

Préparatoire d'études d'ingénieurs Nabeul

Spécialité

Mathématique-Physique

Etudes universitaires : 2ème cycle

Institution

Eniso

Spécialité

Mécatronique

Option

Autres informations

Langues

Français, anglais, arabe

Activités Para-universitaires

Etude et fabrication des systèmes de commande mécanique d'un avion ultra léger motorisé

Ce projet consiste à la réalisation d'un système de commande d'un ULM (Gaz 'Aile) un modèle déjà conçu, pour la fabrication on exploite alors la documentation fournit par le concepteur.

Objectifs

Fabriquer un système de commande pertinent permet de faciliter la tâche du contrôle de l'avion ULM.

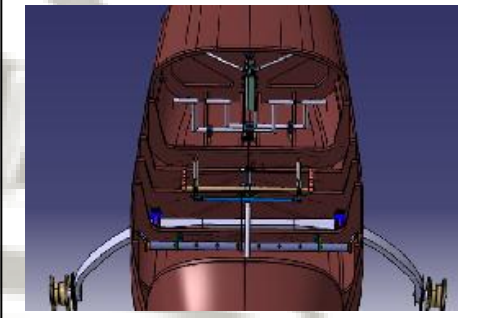

Stratégie de résolution

- Modéliser les systèmes sur Catia
- fabrication et assemblage des systèmes
- chercher les fournisseurs des matières brutes
- choisir les méthodes de fabrication selon les outils disponibles

Conclusion

Une intégration dans le domaine industriel

Maitrise de logiciel de modélisation et simulation Catia, Abaqus

Nom de l'entreprise : **OXYGEN aeronautics**

Encadreur ENISO

Zemzmi Farhat

Encadreur Entreprise

El Kamel Foued



Nom : BEN CHOUAIEB		Prénom : KHAWLA		
Date de soutenance : 21/06/2012				
Ecole Nationale d'Ingénieurs de Sousse				
Filière : mécatronique				
Adresse	Chrachir , Sidi El Heni, 4025 Sousse			
Téléphone	55542475			
E-mail	Khawla.mecatronique@gmail.com			
Date de naissance	13/05/1988			
Lieu de naissance	Sousse			
Etudes secondaires				
Baccalauréat	Sciences expérimentales	2007	Mention : bien	
Etudes universitaires : 1er cycle				
Institution	Institut Préparatoire aux Etudes d'Ingénieurs de Monastir			
Spécialité	Physique-chimie			
Etudes universitaires : 2ème cycle				
Institution	Ecole Nationale d'Ingénieurs de Sousse (ENISO)			
Spécialité	Mécatronique			
Option				
Autres informations				
Langues	Arabe, français et anglais			
Activités Para-universitaires				

Participation à la réalisation d'un ULM : partie motorisation

Il s'agit d'un projet réalisé au sein de l'école nationale d'ingénieurs de Sousse en collaboration avec la société OXYGEN aeronautics et qui consiste à réaliser un exemplaire de l'avion ultra léger motorisé GAZ'aile existant déjà en France, tout en subdivisant le projet en tâches affectées chacune à une équipe de deux étudiants chargés de la validation des plans proposés par le constructeur ainsi que la partie de réalisation.

Objectifs

Vérification et adaptation d'un moteur de type PSA pour assurer la motorisation d'un avion ultra léger motorisé



Stratégie de résolution

Etablir un plan d'action : 2 semaines pour se mettre dans le cadre général du projet, 3 semaines pour la vérification du choix du moteur, 5 semaines pour modéliser un réducteur de vitesse qui englobe un calcul de transmission de puissance, une étude de résistance des matériaux et une vérification des éléments des systèmes mécaniques tel que les roulements, et les six dernières semaines sont consacrées à la réalisation ainsi que le traitement de surface et le montage.

Conclusion

Ce projet est très bénéfique sur le plan théorique pour valoriser et s'en servir des connaissances acquises durant trois ans de formation, et surtout pour améliorer le savoir faire de l'ingénieur

Nom de l'entreprise : OXYGEN aeronautics

Encadreur ENISO

Monsieur Zemzemi Farhat

Encadreur Entreprise

Monsieur El Kamel Foued



Nom : CHELBI

Prénom : AHMED

Date de soutenance : 13/06/2012

Ecole Nationale d'Ingénieurs de Sousse

Filière : Mécatronique

Adresse

KSSAR EZZIT BIR BOUREGBA

Téléphone

52188351

E-mail

Ahmed_chelbi@hotmail.com

Date de naissance

08/10/1988

Lieu de naissance

Nabeul

Etudes secondaires

Baccalauréat

Section technique

Année : 2007

Mention : bien

Etudes universitaires : 1er cycle

Institution

Préparatoire d'études d'ingénieurs Nabeul

Spécialité

technique

Etudes universitaires : 2ème cycle

Institution

Eniso

Spécialité

Mécatronique

Option

Autres informations

Langues

Français, anglais, arabe

Activités Para-universitaires



Etude et Conception d'une voiture électro-solaire

L'école d'ingénieur privé de Sousse propose un projet de conception et réalisation d'une voiture électro-solaire, le travail est divisé en deux parties électrique et mécanique. Pour nous on s'intéresse à la partie mécanique dimensionnement et conception du châssis et du carrosserie sur Catia on se basant sur des pièces et matériaux disponible en Tunisie.

Objectifs

Fabriquer une voiture électro-solaire rapide, économique et silencieuse.

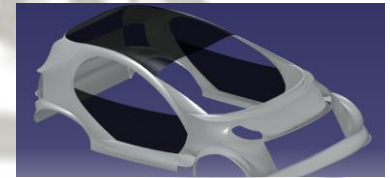

Stratégie de résolution

Etude rdm du châssis sur Catia.

Etude de la direction, étude de suspension et étude de transmission.

Conception de la carrosserie sur Catia.

Conclusion

Une intégration dans le domaine industriel

Maîtrise de logiciel de modélisation et simulation Catia et débuté avec Abaqus.

Nom de l'entreprise : UPS

Encadreur ENISO

Mellouli Ahmed, Bennour Sami

Encadreur Entreprise

Nom : DEGHAIS

Prénom : ALADIN

Date de soutenance : 14/09/1988

Ecole Nationale d'Ingénieurs de Sousse

Filière : mécatronique



Adresse

Cité Ezzouhour n°1 lagre Metlaoui 2113 Gafsa

Téléphone

20259692

E-mail

Deghais.aladin@gmail.com

Date de naissance

14/09/1988

Lieu de naissance

Gafsa

Etudes secondaires

Baccalauréat

Technique

2007

Bien

Etudes universitaires : 1er cycle

Institution

IPEIN

Spécialité

Technique

Etudes universitaires : 2ème cycle

Institution

ENISO

Spécialité

Mécatronique

Option

Autres informations

Langues

Français / Anglais

Activités Para-universitaires

Membre de l'assemblée parlementaire de l'école nationale d'ingénieurs de Sousse. (ADENISO).

Etude et conception d'un système universel de décapage pour la décapeuse des pièces avions

La machine de décapage existante chez le département mécanique de la société Tunisair Technics présente plusieurs défauts au niveau de son fonctionnement manuel ce qui perturbe la chaîne de production et l'opération de maintenance qui représente une grande importance dans le domaine aéronautique

Objectifs

Réduire le temps de l'opération

Garantir la sécurité de l'opérateur

S'adapter à tous les types des jantes

Respecter les règles de décapage

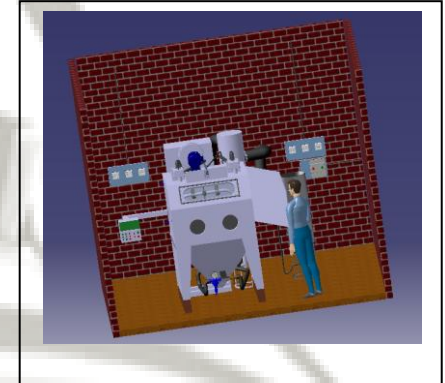

Stratégie de résolution

Intégrer une solution universelle équipée par six buses de décapage et un plateau tournant pour réduire le temps de l'opération ainsi pour minimiser l'intervention de l'opérateur

Concevoir un cyclone d'alimentation pour assurer la sécurité de l'opérateur

Conclusion

Ce projet a mis en exergue une méthodologie de conception mécatronique se basant sur une étude fonctionnelle et mécanique pertinente qui a permis de trouver une solution adaptable à la machine de décapage qui est devenue plus fiable, plus confortable pour l'employé et plus rentable en terme de temps.

Nom de l'entreprise : Tunisair Technics

Encadreur ENISO

Zemezmi Farhat

Encadreur Entreprise

Ben Mabrouk Said

الخطوط التونسية
TUNISAIR

Tunisair Technics

Nom : HAMMAMI

Prénom : MOHAMED AOUS

Date de soutenance : 12/6/2012

Ecole Nationale d'Ingénieurs de Sousse

Filière : Mécatronique

Adresse 278 rue Echahresteni, Erriadh, Sousse

Téléphone 21142280

E-mail Hammami.aous@gmail.com

Date de naissance 6/10/1988

Lieu de naissance Sousse



Etudes secondaires

Baccalauréat Section mathématique Année 2007 Mention très bien

Etudes universitaires : 1er cycle

Institution Institut Préparatoire aux Etudes d'Ingénieurs de Monastir

Spécialité Math- physique

Etudes universitaires : 2ème cycle

Institution Ecole nationale d'ingénieur de Sousse

Spécialité Mécatronique

Option

Autres informations

Langues Arabe- Français- Anglais

Activités Para-universitaires

Conception d'un moule d'injection plastique d'une pièce de sécurité de la lame de traction d'un kit

Au cours de projet j'ai pu faire la conception d'un moule à tiroirs pour injection plastique d'une pièce de sécurité de la lame de traction d'un kit. Ensuite, une étude rhéologique du remplissage du moule à été effectuée sous le code commercial Mold Flow®. Cette étude nous a permis d'ajuster les dimensions du système d'alimentation et de déterminer les paramètres d'injection optimale.

Objectifs

Conception d'un moule à tiroir pour injection plastique d'une pièce de sécurité de la lame de traction d'un kit

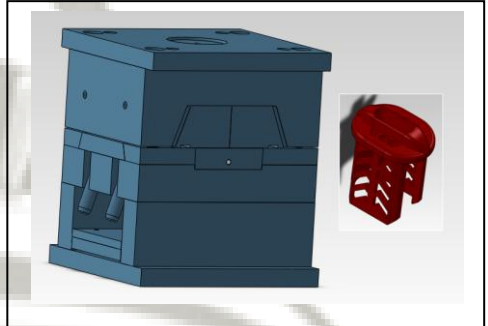

Stratégie de résolution

Après une étude bibliographique, j'ai réalisé la conception du moule en adaptant la forme de la pièce (empreinte) aux tiroirs. Ensuite, une étude rhéologique du remplissage du moule à été effectuée sous le code commercial Mold Flow®.

Conclusion

Ce projet était très important, il m'a permis d'avoir une idée sur un nouveau concept, qui est le moulage par l'injection, ce qui est un procédé de moulage très utilisé dans l'industrie, surtout pour les pièces compliquées .

Nom de l'entreprise SalwaPlast

Encadreur ENISO

Ktari Ahmed

Encadreur Entreprise

Lahwar Samir



Nom : HAOUARI

Prénom : SABRINA

Date de soutenance : 21-06-2012

Ecole Nationale d'Ingénieurs de Sousse

Filière : Mécatronique

Adresse

NAHIJ HAFIDH IBRAHIM 5061 SIDI AMER MOUNASTIR

Téléphone

50412495

E-mail

haouari.sabrina@gmail.com

Date de naissance

07-11-1987

Lieu de naissance

Sidi amer mounistir

Etudes secondaires

Baccalauréat

Mathématique

Année 2006

Mention bien

Etudes universitaires : 1er cycle

Institution

IPEIM

Spécialité

Math-Physique

Etudes universitaires : 2ème cycle

Institution

ENISO

Spécialité

Mécatronique

Option

Autres informations

Langues

Activités Para-universitaires

Etude de l'usure dans une prothèse totale de la hanche

Objectifs

-Déterminer le comportement du modèle au niveau de la surface d'articulation pendant la phase d'appui pendant la marche.

-Préciser les effets des paramètres du modèle sur la longévité : poids du corps, géométrie, module d'Young des matériaux, coefficient de frottement.

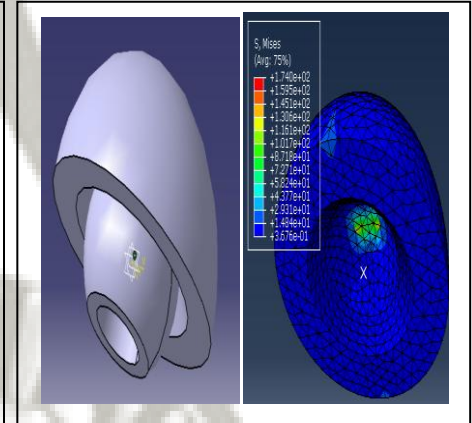

Stratégie de résolution

Modèle sur CATIA puis on l'importe sur ABAQUS

Préciser les données d'entrées : les paramètres du système

Réaliser un plan d'expérience pour déterminer les effets de chaque paramètres

Conclusion

Simulation du modèle pendant la phase d'appui par la méthode des éléments finis.

Etude de la fatigue polycyclique qui est plus probable à grand nombre de cycles pour les personnes qui ont un poids élevé.

Nom de l'entreprise : Fac médecine de Sousse

Encadreur ENISO

Mr Raouf fathalah

Encadreur Entreprise

Nader naouara

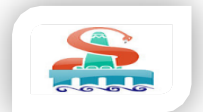

Nom : KHEZRI	Prénom : INSAF		
Date de soutenance : 21/06/2012			
Ecole Nationale d'Ingénieurs de Sousse			
Filière : Mécatronique			
Adresse	90 Rue Ain Karma Soukra Ariana		
Téléphone	53 07 40 66		
E-mail	insaf.khazri@gmail.com		
Date de naissance	01/12/1988		
Lieu de naissance	Tunis		
Etudes secondaires			
Baccalauré	Section Mathématiques	Année 2007	Mention Très bien
Etudes universitaires : 1er cycle			
Institution	IPEIT		
Spécialité	MP		
Etudes universitaires : 2ème cycle			
Institution	ENISO		
Spécialité	Mécatronique		
Option			
Autres informations			
Langues	Arabe/ Français / Anglais / Allemand		
Activités Para-universitaires			
Peinture			

Titre : Stabilisation process, amélioration et duplication d'une ligne de production des contacteurs tournants CT X98 pour le compte de Renault

Le projet se résume en deux parties : la stabilisation d'un processus de fabrication existant et l'amélioration de la fiabilité des équipements en question pour acquérir un retour d'expérience (RETEX), d'une part. D'un autre part, ce RETEX a permis de prévoir un nouveau process dédié pour les mêmes fonctions requises mais avec de équipements plus fiables. Une modélisation CAO d'un de ces équipements a été effectuée suite à l'élaboration du cahier des charges spécifique.

Objectifs

- stabilisation du process existant : Etude capabilité et R&R et plan d'action
- amélioration de la fiabilité d'équipements
- duplication de la ligne en tenant compte du retour d'expérience acquis



Stratégie de résolution

- stabilisation : méthode des 5 pourquoi, diagramme d'ISHIKAWA
- fiabilité des machines : AMDEC moyen et plan d'action de maintenance
- duplication : RETEX, AMDEC process, Cahier des charges spécifique, CAO (SolidWorks)

Conclusion

- gain annuel > 135 K€
- Retour d'expérience riche (apport technique)
- intégration dans l'équipe

Nom de l'entreprise Valeo BA

Encadreur ENISO

Raouf Fathallah

Encadreur Entreprise

Khaled Daami



Nom : MANSOURI

Prénom : HICHEM

Date de soutenance : 02/07/2012

Ecole Nationale d'Ingénieurs de Sousse

Filière : mécatronique

Adresse

15 rue des martyrs Kasserine 1200

Téléphone

52544298

E-mail

Benyouness.hichem@gmail.com

Date de naissance

17 /11/1985

Lieu de naissance

Kasserine

Etudes secondaires

Baccalauréat

Section math

Année 2005

Mention bien

Etudes universitaires : 1er cycle

Institution

Ipien

Spécialité

Math-physique

Etudes universitaires : 2ème cycle

Institution

ENISO

Spécialité

Mécatronique

Option

Mécatronique

Autres informations

Langues

Arabe, français, anglais

Activités Para-universitaires



Etude et simulation de comportement d'un pare chocs suite à essai d'impact :

Le but de cette étude est de substituer un crash-test dans les conditions d'un laboratoire réel avec une simulation d'un crash-test dans un laboratoire virtuel en adoptant l'étude d'un modèle de pare-chocs d'une Mercedes classe C version 2000.

Objectifs

*Etude de comportement lors du crash de chaque pièce par la méthode des éléments finis

*analyse paramétrique

*extractions des variables principales liées au directement au comportement

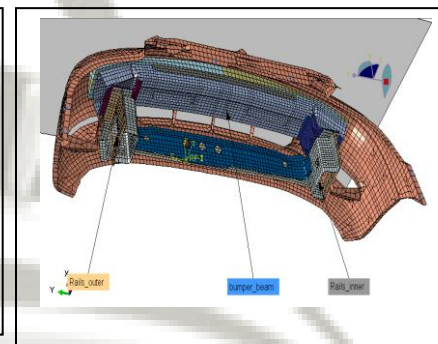

Stratégie de résolution

Réalisation de maillage : choix de maillage optimal

Assemblage des pièces : définition des interactions entre les différentes parts

Lancement des calculs

Conclusion

Dans ce projet on a contribué à l'amélioration des caractéristiques des pare-chocs en élaborant un champ de paramètres qui constituent un support d'aide au choix et au dimensionnement de ses composants

Nom de l'entreprise

Encadreur ENISO

Turki zoubeir

Encadreur Entreprise

Gayed sadok

Nom : MEFTEH

Prénom : HASSEN

Date de soutenance : 26 Juin 2012

Ecole Nationale d'Ingénieurs de Sousse

Filière : Mécatronique

Adresse

Rue des Sapin Sousse

Téléphone

+21621293223

E-mail

Mefteh.hassen988@hotmail.fr

Date de naissance

12 Septembre 1988

Lieu de naissance

Sousse

Etudes secondaires

Baccalauréat

Section Math

Année 2007

Mention bien

Etudes universitaires : 1er cycle

Institution

IPEIM

Spécialité

MP

Etudes universitaires : 2ème cycle

Institution

ENISO

Spécialité

Mécatronique

Option

Autres informations

Langues

Français, Anglais, Italien

Activités Para-universitaires



Conception et fabrication d'une unité de compactage et d'extraction des bobines de fils d'acier

Objectifs

Concevoir et fabriquer une unité de compactage et d'extraction des bobines de fils d'acier

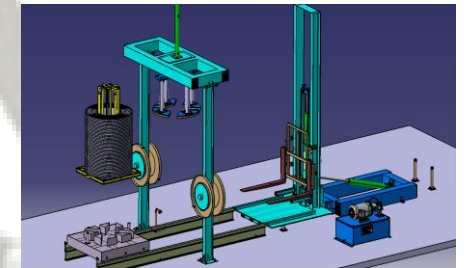

Stratégie de résolution

En premier lieu nous avons étudié les différents systèmes équivalents disponibles sur le marché puis nous avons mené une analyse fonctionnelle et nous avons élaboré le schéma cinématique. Ensuite nous avons dimensionné les différentes pièces utilisées et nous avons mis en place le circuit hydraulique ainsi que sa commande.

Conclusion

La conception est terminée et nous avons entamé la phase de fabrication.

Maklada Spring Wire

Encadreur ENISO

Ben Daly Hachemi

Encadreur Entreprise

Elgaid Abdel Karim



Nom : REZGUI

Prénom : MARWA

Date de soutenance : 21-06-2012

Ecole Nationale d'Ingénieurs de Sousse

Filière : Mécatronique

Adresse

Cité Nour1 sers-Kef 7180

Téléphone

96585202

E-mail

Rezgui.marwa88@yaoo.fr

Date de naissance

18-08-1988

Lieu de naissance

SERS-KEF

Etudes secondaires

Baccalauréat

Mathématique

Année 2007

Mention bien

Etudes universitaires : 1er cycle

Institution

IPEIN

Spécialité

Math-Physique

Etudes universitaires : 2ème cycle

Institution

ENISO

Spécialité

Mécatronique

Option

Autres informations

Langues

Activités Para-universitaires



Etude de l'usure dans une prothèse totale de la hanche

Objectifs

-Déterminer le comportement du modèle au niveau de la surface d'articulation pendant la phase d'appui pendant la marche.

-Préciser les effets des paramètres du modèle sur la longévité : poids du corps, géométrie, module d'Young des matériaux, coefficient de frottement.

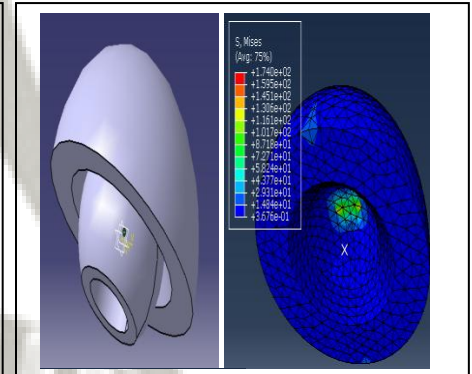

Stratégie de résolution

Modèle sur CATIA puis on l'importe sur ABAQUS

Préciser les données d'entrées : les paramètres du système

Réaliser un plan d'expérience pour déterminer les effets de chaque paramètres

Conclusion

Simulation du modèle pendant la phase d'appui par la méthode des éléments finis.

Etude de la fatigue polycyclique qui est plus probable à grand nombre de cycles pour les personnes qui ont un poids élevé.

Nom de l'entreprise : Fac médecine de Sousse

Encadreur ENISO

Mr Raouf fathalah

Encadreur Entreprise

Nader naouara

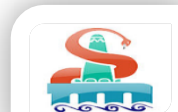

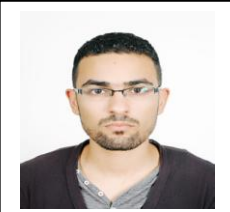
Nom : WECHTATI	Prénom : HANI			
Date de soutenance : 08 Juin 2012				
Ecole Nationale d'Ingénieurs de Sousse				
Filière : Mécatronique				
Adresse	Cité ennasr N°321 Béja Maagoula 9023			
Téléphone	21 005 897			
E-mail	wechtati.hani@gmail.com			
Date de naissance	11/12/1988			
Lieu de naissance	Béja			
Etudes secondaires				
Baccalauréat	Section: sciences	Année : 2007		Mention : Bien
Etudes universitaires : 1er cycle				
Institution	Institut préparatoire aux études d'ingénieurs de Bizerte			
Spécialité	Physique-Chimie			
Etudes universitaires : 2ème cycle				
Institution	Ecole Nationale d'ingénieurs de Sousse			
Spécialité	Mécatronique			
Option				
Autres informations				
Langues	Français, Anglais (TOEIC)			
Activités Para-universitaires				
ADENISO, Membre de l'assemblée parlementaire				

Optimisation du plan qualité-process pour améliorer la fiabilité en fatigue des fils de câble de précontrainte

Ce projet consiste à mettre en places des outils qualité (AMDEC, plan d'expériences, Méthodologie de résolution des problèmes MRP, 8D) pour optimiser les facteurs intervenant dans le cycle de fabrication des fils du câble de précontrainte.

Objectifs

- L'optimisation du plan process/qualité afin de fiabiliser les câbles précontraints et assurer leur résistance à la fatigue.
- L'optimisation du plan maintenance en planifiant les actions préventives suivant la criticité des modes de défaillances constatés.

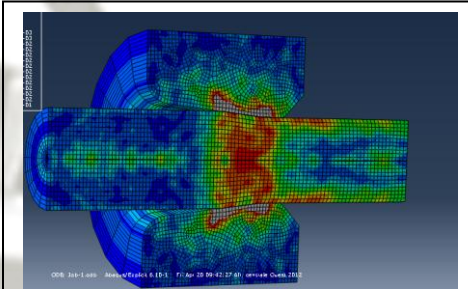

Stratégie de résolution

3. Mettre en évidence les défaillances sur le processus de tréfilage et sur le fil, leurs causes, leurs effets et leurs criticités (AMDEC).
4. Elaborer un plan d'expériences (Plan Taguchi) pour optimiser les paramètres avant une influence sur la qualité du fil.

Conclusion

On a proposé des solutions (réglage des paramètres du process) pour fiabiliser la qualité des fils du câble de précontrainte.

Nom de l'entreprise : MAKLADA STEEL DRAWING

Encadreur ENISO

Mr. Raouf FATHALLAH

Encadreur Entreprise

Mr. Samir BRAHAM



Nom : TRIGUI	Prénom : KHALED			
Date de soutenance : 11/06/2012				
Ecole Nationale d'Ingénieurs de Sousse				
Filière : Mécatronique				
Adresse	23,rue Diderot,2083 El ghazela, ARIANA			
Téléphone	23030115			
E-mail	k.trigui@engineer.com			
Date de naissance	18/10/1988			
Lieu de naissance	Kuweit			
Etudes secondaires				
Baccalauréat	Technique	Année : 2007		Mention : bien
Etudes universitaires : 1er cycle				
Institution	Préparatoire d'études d'ingénieurs Manar			
Spécialité	Techno.			
Etudes universitaires : 2ème cycle				
Institution	ENISo			
Spécialité	Mécatronique			
Option				
Autres informations				
Langues	Français, anglais, arabe			
Activités Para-universitaires				
Astronomie, Spéléologie				

Etude, conception et réalisation d'une chaise releveuse inclinable

Objectifs

- Prix maximal de la structure : 300 TND
- Masse maximale de la structure: 40Kg
- Durée de vie : 10 ans
- Masse maximale supportée : 150Kg
- Utilisation simplifiée
- Assurance de la sécurité de l'utilisateur
- Revêtement adéquat

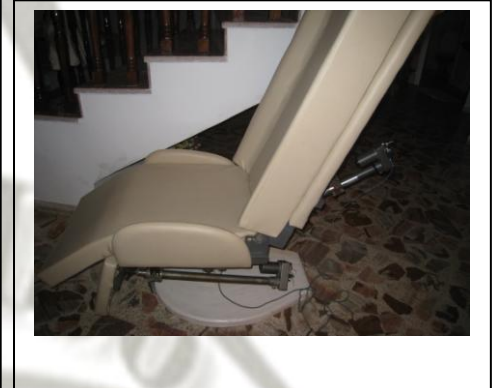

Stratégie de résolution

Planification, étude, conception, contrôle et amélioration suivies par la fabrication d'un prototype.

Conclusion

Ce Travail contient la ligne principale de la méthodologie d'un projet de fabrication. Et ouvre plusieurs perspectives d'amélioration aux produits déjà existants. Spécialement dans le domaine de la domotique.

Nom de l'entreprise : Barlin S.A.R.L

Encadreur ENISo

Ben Daly Hechmi

Encadreur Entreprise

Borjini Sayed



Nom : SADRAOUI		Prénom : RADHOUANE	
Date de soutenance : 11/06/2012			
Ecole Nationale d'Ingénieurs de Sousse			
		Filière : Mécatronique	
Adresse	Gafsa Métlaoui 2130		
Téléphone	52874525		
E-mail	radhoinsadraoui@gmail.com		
Date de naissance	05/01/1988		
Lieu de naissance	Métlaoui		
Etudes secondaires			
Baccalauréat2007	Section Technique	Année 2007	Mention assez bien
Etudes universitaires : 1er cycle			
Institution	IPEIN		
Spécialité	Technologie		
Etudes universitaires : 2ème cycle			
Institution	ENISO		
Spécialité	Mécatronique		
Option			
Autres informations			
Langues	Français		
Activités Para-universitaires			



Etude&fabrication d'une machine de nettoyage des boites de vitesses automatique d'engins

Ce projet s'intègre dans le cadre de notre formation professionnelle : un stage de fin d'études d'ingénieurs au sein de la Compagnie de Phosphates Gafsa. Dans le but de diminuer le temps de révision de sous ensemble engins et assurer la sécurité de l'ouvrier la direction de maintenance et de matériel nous a confié la tâche de concevoir une machine de nettoyage des boites de vitesses automatique d'engins de carrière.

Objectifs

L'objectif est de concevoir et réaliser une machine de nettoyage de diverses pièces mécaniques sachant que les boites à vitesses sont les principaux éléments objet de ce nettoyage.

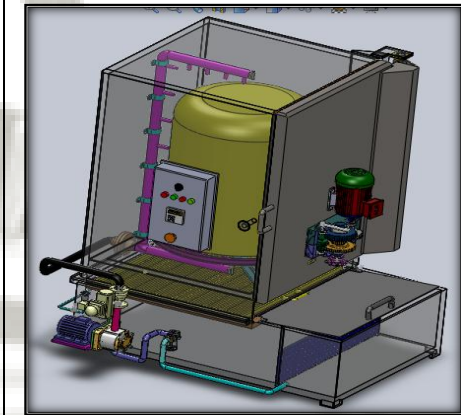

Stratégie de résolution

Analyse de besoin –Cahier de charge et Etude fonctionnelle- Choix des solutions et conceptions des solutions adoptés- Calcul RDM et dimensionnement des différents composants finalement la commande de la machine.

Conclusion

Ce projet de fin d'étude que je l'ai effectué à la direction de maintenance et de matériel, il m'a permis d'étudier et concevoir une machine de nettoyage industriel. Il m'a été une occasion pour mieux comprendre le domaine de la conception des systèmes mécaniques.

Compagnie de phosphates Gafsa

Encadreur ENISO

Mr.Khalil Hajlaoui

Encadreur Entreprise

Mr.Hmida Ben Romdhan



Nom : BEN ARBIA

Prénom : MARWENE

Date de soutenance : 21/06/2012

Ecole Nationale d'Ingénieurs de Sousse

Filière : Mécatronique

Adresse

Rue SALAHEDDIN BOUCHOUCHA

Téléphone

20469736

E-mail

Marwenemx09@live.fr

Date de naissance

18/08/1988

Lieu de naissance

SFAX

Etudes secondaires

Baccalauréat

Technologique

2007

Bien

Etudes universitaires : 1er cycle

Institution

IPEIM

Spécialité

Techno

Etudes universitaires : 2ème cycle

Institution

ENISo

Spécialité

Mécatronique

Option

Aucune option

Autres informations

Langues

Français ; Anglais

Activités Para-universitaires

Théâtre : Membre de l'association « l'aurore théâtrale »



Vérification du choix du moteur, conception et réalisation d'un réducteur de vitesse et pièces support moteur

Il s'agit d'un exercice typique d'entraînement à la conception et la réalisation des avions légers qui, quoique la solution est la, va contribuer à explorer ce domaine, acquérir la technicité nécessaire à la réalisation et concevoir une méthodologie basique d'étude et de conception des projets pareils.

Objectifs

Vérifier le choix de la motorisation de point de vue puissance développée et les conditions d'adaptation sur un aéronef ULM, introduire des modifications sur le moteur choisi a fin qu'il réponde aux exigences fixe par les règlements de navigabilités aéronautiques et réaliser un réducteur de vitesse et les pièces constituant le support moteur pour arriver à construire avec une équipe multidisciplinaire le premier avion léger en Tunisie.

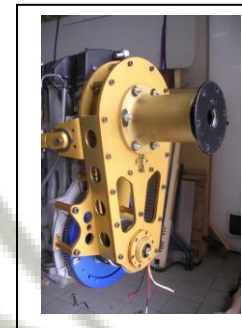

Stratégie de résolution

1. Vérifier le choix du moteur
2. Concevoir et réaliser un réducteur de vitesse
3. Concevoir et réaliser le support moteur
4. Vérifier le choix du matériau par un calcul RDM
5. Assemblage et révision

Conclusion

Ce projet nous a présentés une véritable occasion pour s'accommoder au milieu industriel, de mettre en valeur les aspects de l'esprit de l'ingénieur et de savoir gérer les situations en prenant en considération la contrainte du temps, les outils mis à notre disposition, ainsi que les contraintes fonctionnelles jugées être primordiales.

OXYGEN aeronautics

Encadreur ENISo

Mr. ZEMZMI Farhat

Encadreur Entreprise

Mr. EL KAMEL Foued

OXYGEN aeronautics

Nom : ALAYA Prénom : Chourouk

Date de soutenance : 21/06/2012

Ecole Nationale d'Ingénieurs de Sousse

Filière : Mécatronique

Adresse Cité el jawhara 5020 Jemmel

Téléphone 99777680

E-mail chourouk.alaya@gmail.com

Date de 08/09/1988

Lieu de Jemmel

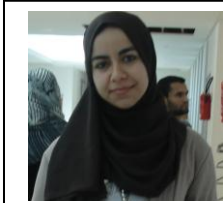

Etudes secondaires

Baccalauréat Section :S.Ex Année : 2007 Mention :

Etudes universitaires : 1er cycle

Institution IPEIM

Spécialité Physique- chimie

Etudes universitaires : 2ème cycle

Institution ENISO

Spécialité Mécatronique

Option

Autres informations

Langues arabe-français-anglais

Activités Para-universitaires

Modélisation et réalisation d'une lame d'atterrissage d'un ULM biplace

Objectifs

S'assurer des dimensions fournis par le concepteur des différentes pièces constitutives des roues, de la lame et de son système de fixation, la modélisation par le logiciel CATIA V5 et une étude par la méthode des éléments finis sur le logiciel ABAQUS de la lame et des pièces les plus sollicitées. Enfin la réalisation.

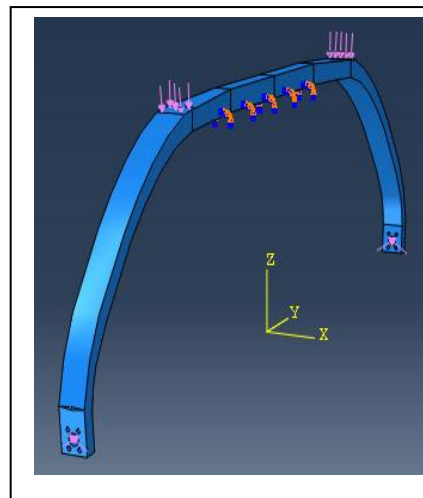

Stratégie de résolution

Calcul des efforts au moment du choc → simulation sur ABAQUS → interprétation des résultats → validation du modèle.

Conclusion

Un stage PFE très intéressant pendant lequel j'ai maîtrisé plusieurs outils de conception, le calcul par la méthode des éléments finis, le moulage, utilisation des machines de stratoconception, de fraisage, de tournage, à commande numérique etc....

Nom de l'entreprise : Oxygen aeronautics

Encadreur Raouf Fathallah/Hechmi Ben

Encadreur Entreprise Foued el Kamel



